

# Operation Manual

# Manual de instrucciones

CD RDS Receiver

Reproductor de CD con receptor RDS

# DEH-P7900UB

English

Español

## Thank you for buying this Pioneer product.

Please read through these operating instructions so you will know how to operate your model properly. *After you have finished reading the instructions, keep this manual in a safe place for future reference.*

### 01 Before You Start

- About this unit **5**
- Visit our website **6**
- In case of trouble **6**
- Protecting your unit from theft **6**
  - Removing the front panel **7**
  - Attaching the front panel **7**
- Resetting the microprocessor **7**
- About the demo mode **7**
- Use and care of the remote control **8**
  - Installing the battery **8**
  - Using the remote control **8**

### 02 Operating this unit

- What's What **9**
  - Head unit **9**
  - Remote control **9**
- Basic Operations **10**
  - Power ON/OFF **10**
  - Selecting a source **10**
  - Adjusting the volume **11**
- Tuner **11**
  - Basic Operations **11**
  - Storing and recalling broadcast frequencies **12**
  - Introduction of advanced operations **13**
  - Storing the strongest broadcast frequencies **13**
  - Tuning in strong signals **13**
  - Selecting alternative frequencies **13**
  - Receiving traffic announcements **14**
  - Using PTY functions **15**
  - Using radio text **15**
  - PTY list **16**
- Built-in CD Player **17**
  - Basic Operations **17**
  - Selecting a track directly **18**

- Introduction of advanced operations **19**
- Selecting a repeat play range **19**
- Playing tracks in random order **19**
- Scanning folders and tracks **19**
- Pausing disc playback **20**
- Using compression and BMX **20**
- Searching every 10 tracks in the current disc or folder **20**
- Using disc title functions **20**
- Displaying text information on disc **21**
- Selecting tracks from the track title list **21**
- Selecting tracks from the file name list **21**

#### Playing songs on USB portable audio player/ USB memory **22**

- Basic Operations **22**
- Selecting an audio file directly in the current folder **23**
- Introduction of advanced operations **23**
- Selecting a repeat play range **23**
- Playing files in random order **24**
- Scanning folders and files **24**
- Pausing playback **24**
- Displaying text information of an audio file **24**
- Selecting files from the file name list **24**

#### Playing songs on iPod **25**

- Basic Operations **25**
- Browsing for a song **26**
- Displaying text information on iPod **26**
- Introduction of advanced operations **26**
- Repeating play **27**

- Playing songs in a random order (shuffle) **27**
- Playing all songs in a random order (shuffle all) **27**
- Pausing a song **27**
- Changing audiobook speed **27**
- Audio Adjustments **28**
  - Introduction of audio adjustments **28**
  - Using balance adjustment **29**
  - Using the equalizer **29**
  - Adjusting loudness **30**
  - Using subwoofer output **30**
  - Boosting the bass **31**
  - Using the high pass filter **31**
  - Adjusting source levels **31**
  - Using automatic sound levelizer **31**
- Initial Settings **32**
  - Adjusting initial settings **32**
  - Selecting the display language **33**
  - Setting the clock **33**
  - Turning the off clock display on or off **33**
  - Setting the FM tuning step **33**
  - Switching Auto PI Seek **33**
  - Switching the warning tone **34**
  - Switching the face auto open **34**
  - Switching the auxiliary setting **34**
  - Switching the dimmer setting **34**
  - Adjusting the brightness **34**
  - Setting the rear output and subwoofer controller **34**
  - Switching the sound muting/attenuation **35**
  - Switching the feature demo **35**
  - Switching the reverse mode **35**
  - Switching the Ever Scroll **36**
  - Activating the BT Audio source **36**
  - Entering PIN code for Bluetooth wireless connection **36**

- Other Functions **37**
  - Using the AUX source **37**
  - Using different entertainment displays **37**
  - Using the PGM button **38**

## 03 Available accessories

- Playing songs on iPod **39**
  - Listening to songs on your iPod **39**
  - Browsing for a song **39**
  - Displaying text information on iPod **40**
    - Introduction of advanced iPod adapter operation **40**
- Bluetooth Audio **41**
  - Basic Operations **41**
  - Introduction of advanced operations **42**
    - Connecting a Bluetooth audio player **42**
    - Playing songs on Bluetooth audio player **42**
    - Pausing a song **42**
    - Stopping playback **42**
    - Disconnecting a Bluetooth audio player **43**
    - Displaying BD (Bluetooth Device) address **43**
    - Displaying system version for repair **43**
- Bluetooth Telephone **43**
  - Basic Operations **43**
  - Setting up for hands-free phoning **44**
    - Making a phone call **44**
    - Taking a phone call **45**
  - Introduction of advanced operations **45**
    - Connecting a cellular phone **46**
    - Disconnecting a cellular phone **46**

- Registering connected cellular phone **47**
- Deleting a registered phone **47**
- Connecting to a registered cellular phone **47**
- Using the Phone Book **47**
- Using the Call History **50**
- Using preset numbers **50**
- Making a call by entering phone number **50**
- Clearing memory **51**
- Setting the automatic answering **51**
- Setting the automatic rejecting **51**
- Switching the ring tone **51**
- Echo canceling and noise reduction **52**
- Displaying BD (Bluetooth Device) address **52**
- Displaying system version for repair **52**
- Multi-CD Player **52**
  - Basic Operations **52**
  - Selecting a track directly **53**
  - Introduction of advanced operations **53**
  - Using ITS playlists **54**
  - Using disc title functions **55**
  - Using CD TEXT functions **55**
- DVD Player **56**
  - Basic Operations **56**
  - Selecting a disc **57**
  - Selecting a folder **57**
  - Introduction of advanced operations **57**
- TV tuner **58**
  - Basic Operations **58**
  - Storing and recalling broadcast stations **59**
  - Storing the strongest broadcast stations sequentially **59**
- **Additional Information**
  - Error messages **60**
  - Handling guideline of discs and player **61**
  - Dual Discs **61**
  - USB audio player/USB memory **62**
    - USB audio player/USB memory compatibility **62**
    - USB audio player/USB memory **62**
    - Compressed audio compatibility **63**
  - iPod **63**
    - About handling the iPod **63**
    - About iPod settings **64**
  - Compressed audio files on the disc **64**
    - Example of a hierarchy **64**
    - Compressed audio compatibility **64**
  - Specifications **66**

## Before You Start



If you want to dispose this product, do not mix it with general household waste. There is a separate collection system for used electronic products in accordance with legislation that requires proper treatment, recovery and recycling.

Private households in the 25 member states of the EU, in Switzerland and Norway may return their used electronic products free of charge to designated collection facilities or to a retailer (if you purchase a similar new one).

For countries not mentioned above, please contact your local authorities for the correct method of disposal.

By doing so you will ensure that your disposed product undergoes the necessary treatment, recovery and recycling and thus prevent potential negative effects on the environment and human health. 

### About this unit

The tuner frequencies on this unit are allocated for use in Western Europe, Asia, the Middle East, Africa and Oceania. Use in other areas may result in poor reception. The RDS (radio data system) function operates only in areas with FM stations broadcasting RDS signals.

#### CAUTION

- Do not allow this unit to come into contact with liquids. Electrical shock could result. Also, this unit damage, smoke, and overheat could result from contact with liquids.
- "CLASS 1 LASER PRODUCT"  
This product contains a laser diode of higher class than 1. To ensure continued safety, do not remove any covers or attempt to gain access to the inside of the product. Refer all servicing to qualified personnel.

- The Pioneer CarStereo-Pass is for use only in Germany.
- Keep this manual handy as a reference for operating procedures and precautions.
- Always keep the volume low enough so that you can hear sounds from outside the vehicle.
- Protect this unit from moisture.
- If the battery is disconnected or discharged, the preset memory will be erased and must be reprogrammed.

### About WMA



The Windows Media™ logo printed on the box indicates that this unit can play back WMA data.

WMA is short for Windows Media Audio and refers to an audio compression technology that is developed by Microsoft Corporation. WMA data can be encoded by using Windows Media Player version 7 or later.

Windows Media and the Windows logo are trademarks or registered trademarks of Microsoft Corporation in the United States and/or other countries.

- This unit may not operate correctly depending on the application used to encode WMA files.

### About MP3

Supply of this product only conveys a license for private, non-commercial use and does not convey a license nor imply any right to use this product in any commercial (i.e. revenue-generating) real time broadcasting (terrestrial, satellite, cable and/or any other media), broadcasting/streaming via internet, intranets and/or other networks or in other electronic content distribution systems, such as pay-audio or audio-on-demand applications. An independent license for such use is required. For details, please visit <http://www.mp3licensing.com>.

## Before You Start

### About AAC

AAC is short for Advanced Audio Coding and refers to an audio compression technology standard used with MPEG 2 and MPEG 4. Several applications can be used to encode AAC files, but file formats and extensions differ depending on the application which is used to encode.

This unit plays back AAC files encoded by iTunes® version 6.0.5 and earlier.

iTunes is a trademark of Apple Computer, Inc., registered in the U.S. and other countries.

### Portable audio player compatibility

This unit controls portable audio player with USB interface.

- This unit can play back a WMA/MP3/AAC file on the USB audio player/USB memory.
- You can listen to songs by connecting USB portable audio player/USB memory that is USB Mass Storage Class compliant. For details about the supported USB memory, refer to *USB audio player/USB memory compatibility* on page 62.

### iPod® compatibility

This unit can control and listen to songs on an iPod.

You can connect and listen to songs on an iPod with Dock Connector or USB interface.

- When using an iPod with Dock Connector, iPod Dock Connector to USB Cable is required.
- Pioneer CD-IU50 interface cable is also available. For details, consult your dealer.
- This unit controls the iPod listed below.
  - iPod nano or 5th generation iPod or later
  - Firmware Ver. 1.2 or later
- This unit can control previous generations of iPod with a Pioneer iPod adapter (e.g. CD-IB100II). In this case, most functions are essentially the same as iPod connected to USB interface of this unit. However, functions related to Audiobooks and Podcast can not be used.

For details concerning operation with iPod adapter, refer to *Playing songs on iPod* on page 39.

- iPod is a trademark of Apple Computer, Inc., registered in the U.S. and other countries.

### CAUTION

- Pioneer accepts no responsibility for data lost on the USB portable audio player/USB memory even if that data is lost while using this unit.
- Pioneer accepts no responsibility for data lost on the iPod even if that data is lost while using this unit. 

### Visit our website

Visit us at the following site:



- Register your product. We will keep the details of your purchase on file to help you refer to this information in the event of an insurance claim such as loss or theft.
- We offer the latest information about Pioneer Corporation on our website. 

### In case of trouble

Should this product fail to operate properly, contact your dealer or nearest authorized Pioneer Service Station. 

### Protecting your unit from theft

The front panel can be detached to deter theft.

- If the front panel is not detached from the head unit within five seconds of turning off the ignition, a warning tone will sound and the front panel will open.

## Before You Start

- You can turn off the warning tone. See *Switching the warning tone* on page 34.
- You can turn off the face auto open. See *Switching the face auto open* on page 34.

### Important

- Handle gently when removing or attaching the front panel.
- Avoid subjecting the front panel to excessive shocks.
- Keep the front panel out of direct sunlight and high temperatures.
- A few seconds after turning the ignition switch to on or off, the front panel automatically moves. When this happens, your fingers may become jammed in the panel, so keep your hands away from it.

## Removing the front panel

- 1 Press and hold EJECT to open the front panel.

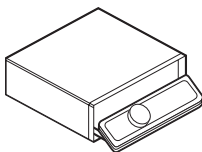

- 2 Slide and remove the front panel toward you.

Take care not to grip it too tightly or to drop the front panel and protect it from contact with water or other fluids to prevent permanent damage.

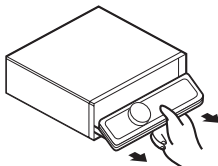

- 3 Put the front panel into provided protective case for safe keeping.

## Attaching the front panel

- 1 Make sure the inner cover is closed.
- 2 Replace the front panel by clipping it into place.

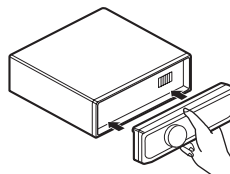

## Resetting the microprocessor

The microprocessor must be reset under the following conditions:

- Prior to using this unit for the first time after installation
  - If the unit fails to operate properly
  - When strange or incorrect messages appear on the display
- Press RESET with a pen tip or other pointed instrument.

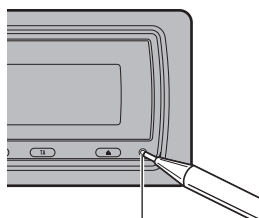

RESET button



## About the demo mode

This unit features two demonstration modes. One is the reverse mode, the other is the feature demo mode.

## Before You Start

### Important

The red lead (ACC) of this unit should be connected to a terminal coupled with ignition switch on/off operations. If this is not done, the vehicle battery may be drained.

### Reverse mode

If you do not perform an operation within about 30 seconds, screen indications start to reverse, and then continue reversing every 10 seconds. Pressing **BAND** when power to this unit is turned off while the ignition switch is set to ACC or ON cancels the reverse mode. Press **BAND** again to start the reverse mode.

### Feature demo mode

The feature demo automatically starts when power to this unit is turned off while the ignition switch is set to ACC or ON. Pressing **DISPLAY** during feature demo operation cancels the feature demo mode. Press **DISPLAY** again to start the feature demo mode. Remember that if the feature demo continues operating when the car engine is turned off, it may drain battery power. 

## Use and care of the remote control

### Installing the battery

Slide the tray out on the back of the remote control and insert the battery with the plus (+) and minus (-) poles pointing in the proper direction.

- When using for the first time, pull out the film protruding from the tray. 

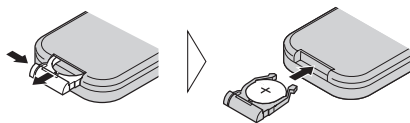

### WARNING

Keep the battery out of the reach of children. Should the battery be swallowed, immediately consult a doctor.

### CAUTION

- Use only one **CR2025 (3 V)** lithium battery.
- Remove the battery if the remote control is not used for a month or longer.
- Danger of explosion if battery is incorrectly replaced. Replace only with the same or equivalent type.
- Do not handle the battery with metallic tools.
- Do not store the battery with metallic materials.
- In the event of battery leakage, wipe the remote control completely clean and install a new battery.
- When disposing of used batteries, please comply with governmental regulations or environmental public institutions' rules that apply in your country/area.

## Using the remote control

Point the remote control in the direction of the front panel to operate.

- The remote control may not function properly in direct sunlight.

### Important

- Do not store the remote control in high temperatures or direct sunlight.
- Do not let the remote control fall onto the floor, where it may become jammed under the brake or accelerator pedal. 



## Operating this unit

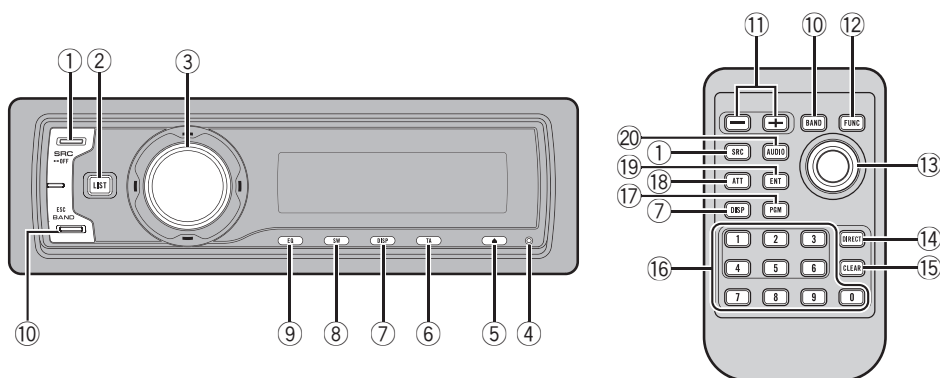

## What's What

### Head unit

#### ① SOURCE button

This unit is turned on by selecting a source. Press to cycle through all the available sources.

#### ② LIST button

Press to display the disc title list, track title list, folder list, file list or preset channel list depending on the source.

#### ③ MULTI-CONTROL

Move to perform manual seek tuning, fast forward, reverse and track search controls. Also used for controlling functions. Turn to increase or decrease the volume.

#### ④ RESET button

Press to reset the microprocessor.

#### ⑤ EJECT button

Press to eject a CD from your built-in CD player. Press and hold to open or close the front panel.

#### ⑥ TA/NEWS button

Press to turn TA function on or off. Press and hold to turn NEWS function on or off.

#### ⑦ DISPLAY button

Press to select different displays.

#### ⑧ SW button

Press to select the subwoofer setting menu. Press and hold to select the bass boost setting menu.

#### ⑨ EQ button

Press to select various equalizer curves.

#### ⑩ BAND button

Press to select among three FM bands and MW/LW bands and to cancel the control mode of functions.

## Remote control

Operation is the same as when using the buttons on the head unit.

#### ⑪ VOLUME buttons

Press to increase or decrease the volume.

#### ⑫ FUNCTION button

Press to select functions.

#### ⑬ Joystick

Move to perform manual seek tuning, fast forward, reverse and track search controls. Also used for controlling functions.

## Operating this unit

Functions are the same as **MULTI-CONTROL** except for volume control.

- ⑭ **DIRECT button**  
Press to directly select the desired track.
- ⑮ **CLEAR button**  
Press to cancel the input number when **0** to **9** are used.
- ⑯ **0 to 9 buttons**  
Press to directly select the desired track, preset tuning or disc. Buttons **1** to **6** can operate the preset tuning for the tuner or disc number search for the multi-CD player.
- ⑰ **PGM button**  
Press to operate the preprogrammed functions for each source. (Refer to *Using the PGM button* on page 38.)
- ⑱ **ATT button**  
Press to quickly lower the volume level, by about 90%. Press once more to return to the original volume level.
- ⑲ **ENTERTAINMENT button**  
Press to change to the entertainment display.
- ⑳ **AUDIO button**  
Press to select various sound quality controls. 

## Basic Operations

### Power ON/OFF

#### Turning the unit on

- Press **SOURCE** to turn the unit on.

#### Turning the unit off

- Press **SOURCE** and hold until the unit turns off.

### Selecting a source

You can select a source you want to listen to. To switch to the built-in CD player, load a disc in the unit (refer to page 17).

- Press **SOURCE** to select a source.

Press **SOURCE** repeatedly to switch between the following sources:

**Tuner—Television—DVD player/Multi-DVD player—Built-in CD player—Multi-CD player—iPod—USB—External unit 1—External unit 2—AUX1—AUX2—BT Audio—BT Telephone**



#### Notes

- In the following cases, the sound source will not change:
  - When there is no unit corresponding to the selected source connected to this unit.
  - When there is no disc or magazine in the player.
  - When the AUX (auxiliary input) is set to off (refer to page 34).
  - When the **BT Audio** source is set to off (refer to *Activating the BT Audio source* on page 36).
- AUX1 is set to on by default. Turn off the AUX1 when not in use (refer to *Switching the auxiliary setting* on page 34).
- Charging the portable audio player using car's DC power source while connecting it to AUX input may generate noise. In this case, stop charging.

## Operating this unit

- External unit refers to a Pioneer product (such as one available in the future) that, although incompatible as a source, enables control of basic functions by this unit. Two external units can be controlled by this unit. When two external units are connected, the allocation of them to external unit 1 or external unit 2 is automatically set by this unit.
- When this unit's blue/white lead is connected to the vehicle's auto-antenna relay control terminal, the vehicle's antenna extends when this unit's source is turned on. To retract the antenna, turn the source off.

### Adjusting the volume

- Use **MULTI-CONTROL** to adjust the sound level.

## Tuner

### Basic Operations

This unit's AF (alternative frequencies search) function can be turned on and off. AF should be off for normal tuning operation (refer to page 13).

### RDS

RDS (radio data system) contains inaudible informations that helps searching of the radio stations.

- RDS service may not be provided by all stations.
- RDS functions such as AF and TA are only active when your radio is tuned to an RDS station.

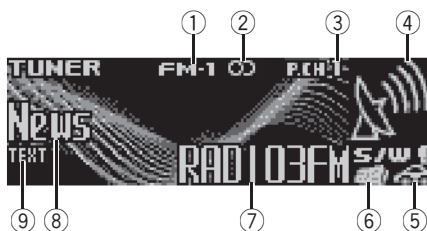

- Band indicator
- Stereo (CD) indicator  
Shows when the selected frequency is being broadcast in stereo.
- Preset number indicator
- Signal level indicator  
Shows the radio wave strength.
- TP (TP icon) indicator  
Shows when a TP station is tuned in.
- News (NEWS icon) indicator  
Shows when the set news program is received.
- Program service name
- PTY label indicator
- TEXT** indicator  
Shows when the radio text is received.

## Operating this unit

### Non-RDS or MW/LW

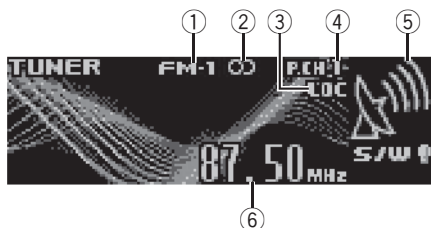

- ① Band indicator
- ② Stereo (Ⓢ) indicator  
Shows when the selected frequency is being broadcast in stereo.
- ③ **LOC** indicator  
Shows when local seek tuning is on.
- ④ Preset number indicator
- ⑤ Signal level indicator  
Shows the radio wave strength.
- ⑥ Frequency indicator

#### 1 Press **SOURCE** to select the tuner.

#### 2 Press **BAND** to select a band.

Press **BAND** until the desired band is displayed, **FM-1**, **FM-2**, **FM-3** for FM or **MW/LW**.

#### 3 To perform manual tuning, push **MULTI-CONTROL** left or right.

#### 4 To perform seek tuning, push and hold **MULTI-CONTROL** left or right for about one second and release.

The tuner will scan the frequencies until a broadcast strong enough for good reception is found.

- You can cancel seek tuning by pushing **MULTI-CONTROL** left or right.
- If you push and hold **MULTI-CONTROL** left or right you can skip stations. Seek tuning starts as soon as you release **MULTI-CONTROL**.

## Storing and recalling broadcast frequencies

You can easily store up to six broadcast frequencies for later recall.

- Up to 18 FM stations, six for each of the three FM bands, and six MW/LW stations can be stored in memory.

#### 1 When you find a frequency that you want to store in memory press **LIST**.

#### 2 Use **MULTI-CONTROL** to store the selected frequency in memory.

Turn to change the preset number; press and hold to store.

The preset number you have selected will flash and then remain lit. The selected radio station frequency has been stored in memory.

#### 3 Use **MULTI-CONTROL** to select the desired station.

Turn to change the station; press to select.

- You can also change the station by pushing **MULTI-CONTROL** up or down.
- If you do not operate the list within about 30 seconds, the display is automatically returned to the ordinary display.

## Using the remote control

#### ● When you find a frequency that you want to store in memory, press one of preset tuning buttons 1 to 6 and hold until the preset number stops flashing.

The number you have pressed will flash in the preset number indicator and then remain lit. The selected radio station frequency has been stored in memory.

The next time you press the same preset tuning button the radio station frequency is recalled from memory.

- You can also recall radio station frequencies assigned to preset tuning numbers by pushing **MULTI-CONTROL** up or down during the frequency display.

## Operating this unit

### Introduction of advanced operations

**1 Press MULTI-CONTROL to display the main menu.**

**FUNCTION**, **AUDIO** and **ENTERTAINMENT** appear on the display.

**2 Use MULTI-CONTROL to select FUNCTION.**

Turn to change the menu option; press to select.

The function name appears on the display.

**3 Turn MULTI-CONTROL to select the function.**

Turn **MULTI-CONTROL** to switch between the functions in the following order:

**BSM** (best stations memory)—**Regional** (regional)—**Local** (local seek tuning)—**PTY search** (program type selection)—**Traffic Announce** (traffic announcement standby)—**Alternative FREQ** (alternative frequencies search)—**News interrupt** (news program interruption)

- You can also select the function by pressing **FUNCTION** on the remote control.

- If MW/LW band is selected, you can only select **BSM** or **Local**.

- To return to the frequency display, press **BAND**.

- If you do not operate functions within about 30 seconds, the display is automatically returned to the ordinary display.

### Storing the strongest broadcast frequencies

BSM (best stations memory) lets you automatically store the six strongest broadcast frequencies under **1** to **6** on the remote control and once stored there you can tune in to those frequencies with the touch of a button.

- Storing broadcast frequencies with BSM may replace broadcast frequencies you have saved using **1** to **6** on the remote control.

**1 Use MULTI-CONTROL to select BSM in the function menu.**

**2 Press MULTI-CONTROL to turn BSM on.**

Six strongest broadcast frequencies will be stored in the order of their signal strength.

- To cancel the storage process, press **MULTI-CONTROL** again.

**3 Use MULTI-CONTROL to select the desired station.**

Turn to change the station; press to select.

- You can also change the station by pushing **MULTI-CONTROL** up or down.

### Tuning in strong signals

Local seek tuning lets you tune in only those radio stations with sufficiently strong signals for good reception.

**1 Use MULTI-CONTROL to select Local in the function menu.**

**2 Press MULTI-CONTROL to turn local seek tuning on.**

- To turn local seek tuning off, press **MULTI-CONTROL** again.

**3 Push MULTI-CONTROL left or right to set the sensitivity.**

There are four levels of sensitivity for FM and two levels for MW/LW:

FM: **Level 1—Level 2—Level 3—Level 4**

MW/LW: **Level 1—Level 2**

The **Level 4** setting allows reception of only the strongest stations, while lower settings let you receive progressively weaker stations.

### Selecting alternative frequencies

When the tuner can't get good reception, the unit automatically search for a different station in a same network.

**1 Use MULTI-CONTROL to select Alternative FREQ in the function menu.**

## Operating this unit

### 2 Press MULTI-CONTROL to turn AF on.

- To turn AF off, press **MULTI-CONTROL** again.



#### Notes

- Only RDS stations are tuned in during seek tuning or BSM when AF is on.
- When you recall a preset station, the tuner may update the preset station with a new frequency from the station's AF list. No preset number appears on the display if the RDS data for the station received differs from that of the originally stored station.
- Sound may be temporarily interrupted by another program during an AF frequency search.
- AF can be turned on or off independently for each FM band.

### Using PI Seek

If the tuner can't find a suitable station, or reception status becomes bad, the unit will automatically search for a different station with a same programming. During the search, **PI seek** is displayed and the output is muted.

### Using Auto PI Seek for preset stations

When preset stations cannot be recalled, as when travelling long distances, the unit can be set to perform PI Seek during preset recall.

- The default setting for Auto PI Seek is off. See *Switching Auto PI Seek* on page 33.

### Limiting stations to regional programming

When AF is used, the regional function limits the selection of stations broadcasting regional programs.

#### 1 Use MULTI-CONTROL to select Regional in the function menu.

#### 2 Press MULTI-CONTROL to turn the regional function on.

- To turn the regional function off, press **MULTI-CONTROL** again.



#### Notes

- Regional programming and regional networks are organized differently depending on the country (i.e., they may change according to the hour, state or broadcast area).
- The preset number may disappear from the display if the tuner tunes in a regional station which differs from the originally set station.
- The regional function can be turned on or off independently for each FM band.

### Receiving traffic announcements

TA (traffic announcement standby) lets you receive traffic announcements automatically, no matter what source you are listening to. TA can be activated for both a TP station (a station that broadcasts traffic information) or an enhanced other network's TP station (a station carrying information which cross-references TP stations).

#### 1 Tune in a TP or enhanced other network's TP station.

The TP () indicator will light.

#### 2 Press TA/NEWS to turn traffic announcement standby on.

- To turn traffic announcements standby off, press **TA/NEWS** again.

#### 3 Use MULTI-CONTROL to adjust the TA volume when a traffic announcement begins.

The newly set volume is stored in memory and recalled for subsequent traffic announcements.

#### 4 Press TA/NEWS while a traffic announcement is being received to cancel the announcement.

The tuner returns to the original source but remains in the standby mode until **TA/NEWS** is pressed again.

## Operating this unit



### Notes

- You can also turn the TA function on or off in the menu that appears by using **MULTI-CONTROL**.
- The system switches back to the original source following traffic announcement reception.
- Only TP and enhanced other network's TP stations are tuned in during seek tuning or BSM when TA is on.

## Using PTY functions

You can tune in a station by using PTY (program type) information.

### Searching for an RDS station by PTY information

You can search for general types of broadcasting programs, such as those listed on the next page.

- 1 Use **MULTI-CONTROL** to select **PTY search** in the function menu.
- 2 Push **MULTI-CONTROL** left or right to select a program type.  
**News&Inf—Popular—Classics—Others**
- 3 Press **MULTI-CONTROL** to begin the search.

The unit searches for a station broadcasting that program type. When a station is found its program service name is displayed. PTY (program type ID code) information is listed on the next page.

- To cancel the search, press **MULTI-CONTROL** again.
- The program of some stations may differ from that indicated by the transmitted PTY.
- If no station is broadcasting the type of program you searched for, **Not found** is displayed for about two seconds and then the tuner returns to the original station.

## Using news program interruption

When a news program is broadcast from a PTY code news station, the unit can switch from any station to the news broadcast station. When the news program ends, reception of the previous program resumes.

### ● Press TA/NEWS and hold to turn on news program interruption.

Press **TA/NEWS** until **NEWS ON** appears in the display.

- To turn off news program interruption, press **TA/NEWS** and hold until **OFF** appears in the display.
- A news program can be canceled by pressing **TA/NEWS**.



### Note

You can also turn on or off news program in the menu that appears by using **MULTI-CONTROL**.

## Receiving PTY alarm broadcasts

When the emergency PTY code broadcasts, the unit receives it automatically (**ALARM** appears). When the broadcasting ends, the system returns to the previous source.

- An emergency announcement can be canceled by pressing **TA/NEWS**.

## Using radio text

This tuner can display radio text data transmitted by RDS stations, such as station information, the name of the currently broadcast song and the name of the artist.

- The tuner automatically memorizes the three latest radio text broadcasts received, replacing text from the least recent reception with new text when it is received.

## Displaying radio text

You can display the currently received radio text and the three most recent radio texts.

## Operating this unit

### 1 Press **DISPLAY** and hold to display radio text.

Radio text for the currently broadcasting station is displayed.

- You can cancel radio text display by pressing **DISPLAY** or **BAND**.
- When no radio text is received, **No text** appears in the display.

### 2 Push **MULTI-CONTROL** left or right to recall the three most recent radio texts.

Pushing **MULTI-CONTROL** left or right switches between the current and the three radio text data displays.

- If there is no radio text data in memory the display will not change.

### 3 Push **MULTI-CONTROL** up or down to scroll.

Push **MULTI-CONTROL** up to go to the beginning. Push **MULTI-CONTROL** down to scroll the radio text data.

## Storing and recalling radio text

You can store data from up to six radio text transmissions for buttons **1** to **6** on the remote control.

### 1 Display the radio text you want to store in memory.

Refer to *Displaying radio text* on the previous page.

### 2 Press and hold any buttons **1** to **6** on the remote control to store the selected radio text.

The memory number will display and the selected radio text will be stored in memory.

The next time you press the same button on the remote control in the radio text display the stored text is recalled from memory.

## PTY list

General	Specific	Type of program
<b>News&amp;Inf</b>	<b>NEWS</b>	News
	<b>AFFAIRS</b>	Current affairs
	<b>INFO</b>	General information and advice
	<b>SPORT</b>	Sports
	<b>WEATHER</b>	Weather reports/meteorological information
	<b>FINANCE</b>	Stock market reports, commerce, trading, etc.
<b>Popular</b>	<b>POP MUS</b>	Popular music
	<b>ROCK MUS</b>	Contemporary modern music
	<b>EASY MUS</b>	Easy listening music
	<b>OTH MUS</b>	Non-categorized music
	<b>JAZZ</b>	Jazz
	<b>COUNTRY</b>	Country music
	<b>NAT MUS</b>	National music
	<b>OLDIES</b>	Oldies, golden oldies
<b>Classics</b>	<b>FOLK MUS</b>	Folk music
	<b>L. CLASS</b>	Light classical music
	<b>CLASSIC</b>	Classical music



## Operating this unit

Others	<b>EDUCATE</b>	Educational programs
	<b>DRAMA</b>	Radio plays and serials
	<b>CULTURE</b>	National or regional culture
	<b>SCIENCE</b>	Nature, science and technology
	<b>VARIED</b>	Light entertainment
	<b>CHILDREN</b>	Children's
	<b>SOCIAL</b>	Social affairs
	<b>RELIGION</b>	Religious affairs or services
	<b>PHONE IN</b>	Phone in
	<b>TOURING</b>	Travel programs; not for traffic announcements
<b>LEISURE</b>	Hobbies and recreational activities	
<b>DOCUMENT</b>	Documentaries	



## Built-in CD Player

### Basic Operations

The built-in CD player can play back audio CD (CD-DA) and compressed audio (WMA/MP3/AAC/WAV) recorded on CD-ROM. (Refer to page 64 for files that can be played back.) Read the precautions with discs and player on page 61.



- ① **WMA/MP3/AAC/WAV** indicator  
Shows the type of audio file currently playing when the compressed audio is playing.
- ② Folder number indicator  
Shows the folder number currently playing when the compressed audio is playing.
- ③ Track number indicator
- ④ Play time indicator
- ⑤ Bit rate/sampling frequency indicator  
Shows the bit rate or sampling frequency of the current track (file) when the compressed audio is playing.
  - When playing back VBR (variable bit rate)-recorded WMA files, the average bit rate value is displayed.
  - When playing back VBR (variable bit rate)-recorded MP3 files, **VBR** is displayed instead of bit rate value.

### 1 Press EJECT to open the front panel.

Disc loading slot appears.

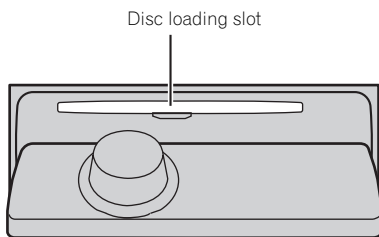

## 2 Insert a CD (CD-ROM) into the disc loading slot.

Front panel is closed automatically, and playback will start.

- **Be sure to turn up the label side of a disc.**
- After a CD (CD-ROM) has been inserted, press **SOURCE** to select the built-in CD player.

▪ You can eject a CD (CD-ROM) by pressing **EJECT**.

## 3 Push **MULTI-CONTROL** up or down to select a folder when playing a compressed audio.

- You cannot select a folder that does not have a compressed audio file recorded in it.
- To return to folder 01 (ROOT), press and hold **BAND**. However, if folder 01 (ROOT) contains no files, playback commences with folder 02.

## 4 To perform fast forward or reverse, push and hold **MULTI-CONTROL** left or right.

- If you select **Rough search**, pushing and holding **MULTI-CONTROL** left or right enables you to search every 10 tracks in the current disc (folder). (Refer to *Searching every 10 tracks in the current disc or folder* on page 20.)

## 5 To skip back or forward to another track, push **MULTI-CONTROL** left or right.



### Notes

- There is sometimes a delay between starting up disc playback and the sound being issued. When being read, **Format read** is displayed.
- If an error message such as **ERROR-11** is displayed, refer to *Error messages* on page 60.

- When playing CD-EXTRA or MIXED-MODE CDs, compressed audio and CD-DA can be switched by pressing **BAND**.
- If you have switched between compressed audio and CD-DA, playback starts at the first track on the disc.
- When playing back VBR (variable bit rate) recorded files, elapsed play time may not be displayed correctly.
- When playing compressed audio, there is no sound on fast forward or reverse.
- When a CD TEXT disc is inserted, the disc and track titles automatically begin to scroll in the display. When Ever Scroll is set to ON at the initial setting, the disc and track titles scroll continuously. About Ever Scroll, refer to *Switching the Ever Scroll* on page 36.
- Playback is carried out in order of file number. Folders are skipped if they contain no files. (If folder 01 (ROOT) contains no files, playback commences with folder 02.)
- Depending on the character sets in the disc, Russian texts may be garbled. About the allowed character sets for Russian texts, refer to *Compressed audio files on the disc* on page 64.

## Selecting a track directly

When using the remote control, you can select a track directly by entering the desired track number.

- When audio files are being played back, you can select track in the current folder.

### 1 Press **DIRECT**.

Track number input display appears.

### 2 Press **0 to 9** buttons to enter the desired track number.

- You can cancel the input number by pressing **CLEAR**.

### 3 Press **DIRECT**.

The track of entered number will play.

- After entering the number input mode, if you do not perform an operation within about eight seconds, the mode is automatically canceled.

## Operating this unit

### Introduction of advanced operations

**1 Press MULTI-CONTROL to display the main menu.**

**FUNCTION**, **AUDIO** and **ENTERTAINMENT** appear on the display.

**2 Use MULTI-CONTROL to select FUNCTION.**

Turn to change the menu option; press to select.

The function name appears on the display.

**3 Turn MULTI-CONTROL to select the function.**

Turn **MULTI-CONTROL** to switch between the functions in the following order:

**Play mode** (repeat play)—**Random mode** (random play)—**Scan mode** (scan play)—**Pause** (pause)—**Compression** (compression and BMX)—**Search mode** (search method)—**TitleInput "A"** (disc title input)

- You can also select the function by pressing **FUNCTION** on the remote control.
- When playing a CD TEXT disc, you cannot switch to disc title input display. The disc title will have already been recorded on a CD TEXT disc.
- When playing compressed audio disc, you cannot switch to disc title input display.
- To return to the ordinary display, press **BAND**.
- If you do not operate functions except for **TitleInput "A"** within about 30 seconds, the display is automatically returned to the ordinary display.

### Selecting a repeat play range

Repeat play plays the same track/folder within the selected repeat play range.

Also, the repeat range determines the range of random play and scan play.

**1 Use MULTI-CONTROL to select Play mode in the function menu.**

**2 Press MULTI-CONTROL to select the repeat range.**

- **Disc repeat** – Repeat all tracks
- **Track repeat** – Repeat just the current track
- **Folder repeat** – Repeat the current folder
  - If you select another folder during repeat play, the repeat play range changes to disc repeat.
  - When playing CD, performing track search or fast forward/reverse cancels the repeat play automatically.
  - When playing compressed audio, performing track search or fast forward/reverse during **Track repeat** (track repeat) changes the repeat play range to folder repeat.
  - When **Folder repeat** (folder repeat) is selected, it is not possible to play back a subfolder of that folder.

### Playing tracks in random order

Random play plays tracks in a random order within the selected repeat range.

Refer to *Selecting a repeat play range* on this page.

**1 Use MULTI-CONTROL to select Random mode in the function menu.**

**2 Press MULTI-CONTROL to turn random play on.**

Tracks will play in a random order.

- To turn random play off, press **MULTI-CONTROL** again.

### Scanning folders and tracks

Scan play searches the song within the selected repeat range.

Refer to *Selecting a repeat play range* on this page.

**1 Use MULTI-CONTROL to select Scan mode in the function menu.**

**2 Press MULTI-CONTROL to turn scan play on.**

The first 10 seconds of each track is played.

## Operating this unit

### 3 When you find the desired track press **MULTI-CONTROL** to turn scan play off.

- If the display has automatically returned to the playback display, select **Scan mode** again by using **MULTI-CONTROL**.
- After scanning of a disc (folder) is finished, normal playback of the tracks will begin again.

## Pausing disc playback

### 1 Use **MULTI-CONTROL** to select **Pause** in the function menu.

### 2 Press **MULTI-CONTROL** to turn pause on.

Playback of the current track pauses.

- To turn pause off, press **MULTI-CONTROL** again.

## Using compression and BMX

Using the COMP (compression) and BMX functions let you adjust the sound playback quality of this unit.

### 1 Use **MULTI-CONTROL** to select **Compression** in the function menu.

### 2 Press **MULTI-CONTROL** to select your favorite setting.

**COMP/BMX OFF—COMP 1—COMP 2—  
COMP/BMX OFF—BMX 1—BMX 2**

## Searching every 10 tracks in the current disc or folder

You can switch the search method between fast forward/reverse and searching every 10 tracks. Selecting **Rough search** enables you to search every 10 tracks.

### 1 Use **MULTI-CONTROL** to select **Search mode** in the function menu.

### 2 Press **MULTI-CONTROL** to select **Rough search**.

- **FF/REV** – Fast forward and reverse
- **Rough search** – Searching every 10 tracks

- To select **FF/REV**, press **MULTI-CONTROL** again.

### 3 Press **BAND** to return to the playback display.

### 4 Push and hold **MULTI-CONTROL** left or right to search every 10 tracks on a disc (folder).

- If the rest of track number is less than 10, pushing and holding **MULTI-CONTROL** recalls the first (last) one.

## Using disc title functions

You can input CD titles and display the title. The next time you insert a CD for which you have entered a title, the title of that CD will be displayed.

### Entering disc titles

Use the disc title input feature to store up to 48 CD titles in the unit. Each title can be up to 10 characters long.

### 1 Play the CD that you want to enter a title for.

### 2 Use **MULTI-CONTROL** to select **TitleInput "A"** in the function menu.

### 3 Press **DISPLAY** to select the desired character type.

Press **DISPLAY** repeatedly to switch between the following character types:  
Alphabet (upper case), numbers and symbols  
—Alphabet (lower case)—European letters, such as those with accents (e.g. **á, à, â, ç**)—  
Numbers and symbols

### 4 Push **MULTI-CONTROL** up or down to select a letter of the alphabet.

### 5 Push **MULTI-CONTROL** left or right to move the cursor to the previous or next character position.

## Operating this unit

### 6 Move the cursor to the last position by pushing MULTI-CONTROL right after entering the title.

When you push **MULTI-CONTROL** right one more time, the entered title is stored in memory.

### 7 Press BAND to return to the playback display.



#### Notes

- Titles remain in memory, even after the disc has been removed from the unit, and are recalled when the disc is reinserted.
- After data for 48 discs has been stored in memory, data for a new disc will overwrite the oldest one.
- If you connect a multi-CD player, you can input disc titles for up to 100 discs.
- When a multi-CD player that does not support disc title functions is connected, you cannot enter disc titles in this unit.

## Displaying text information on disc

### ● Press DISPLAY to select the desired text information.

- **For title entered CD**  
Play time—: disc title and play time
- **For CD TEXT discs**  
Play time—: disc artist name and : track title—: disc artist name and : disc title—: disc title and : track title—: track artist name and : track title— : track title and play time
- **For WMA/MP3/AAC discs**  
Play time—: folder name and : file name—: artist name and : track title—: artist name and : album title—: album title and : track title— : track title and play time—: comment and play time
- **For WAV discs**  
Play time—: folder name and : file name



#### Notes

- You can scroll to the left of the title by pressing and holding **DISPLAY**.
- Audio CD that contains certain information such as text and/or number is CD TEXT.
- If specific information has not been recorded on a disc, title or name is not displayed.
- Depending on the version of iTunes® used to write MP3 files onto a disc, comment information may not be correctly displayed.
- Depending on the version of Windows Media Player used to encode WMA files, album names and other text information may not be correctly displayed.
- The sampling frequency shown in the display may be abbreviated.
- When Ever Scroll is set to ON at the initial setting, text information scrolls continuously in the display. Refer to *Switching the Ever Scroll* on page 36.

## Selecting tracks from the track title list

Track title list lets you see the list of track titles on a CD TEXT disc and select one of them to play back.

### 1 Press LIST to switch to the track title list mode.

### 2 Use MULTI-CONTROL to select the desired track title.

- Turn to change the track title; press to play.
- You can also change the track title by pushing **MULTI-CONTROL** up or down.
  - If you do not operate the list within about 30 seconds, the display is automatically returned to the ordinary display.

## Selecting tracks from the file name list

File name list lets you see the list of file names (or folder names) and select one of them to playback.

## Operating this unit

### 1 Press LIST to switch to the file name list mode.

Names of files and folders appear in the display.

### 2 Use MULTI-CONTROL to select the desired file name (or folder name).

Turn to change the name of file or folder; press to play; push right to see a list of the files (or folders) in the selected folder.

- You can also change the name of file or folder by pushing **MULTI-CONTROL** up or down.
- To return to the previous list (the folder one level higher), push **MULTI-CONTROL** left.
- If the folder/file number is more than 100, last 2-digit of the folder/file number is displayed.
- Number of the folders/files in the currently selected folder will be indicated on the right side of the display.
- If you do not operate the list within about 30 seconds, the display is automatically returned to the ordinary display. 

## Playing songs on USB portable audio player/USB memory

### Basic Operations

Optimum performance of this unit may not be obtained depending on the connected USB portable audio player/USB memory.

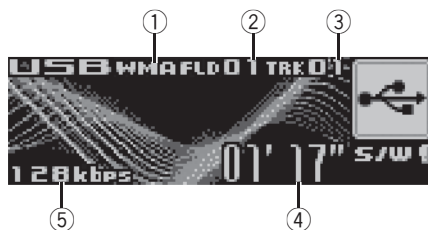

- ① **WMA/MP3/AAC** indicator  
Shows the type of file currently playing.
- ② Folder number indicator
- ③ Track number indicator
- ④ Play time indicator
- ⑤ Bit rate indicator

### 1 Press SOURCE to select USB.

### 2 Push MULTI-CONTROL up or down to select a folder.

- You cannot select a folder that does not have a compressed audio file recorded in it.
- When playing playlists, you cannot select a folder.
- When playing USB portable audio player or USB memory, pressing and holding **BAND** returns to folder 01 (ROOT). However, if folder 01 (ROOT) contains no files, playback commences with folder 02.

### 3 To perform fast forward or reverse, push and hold MULTI-CONTROL left or right.

## Operating this unit

### 4 To skip back or forward to another compressed audio file, push **MULTI-CONTROL** left or right.

Pushing **MULTI-CONTROL** right skips to the start of the next audio file. Pushing **MULTI-CONTROL** left once skips to the start of the current audio file. Pushing again will skip to the previous audio file.



#### Notes

- When the USB portable audio player having battery charging function connects to this unit and the ignition switch is set to ACC or ON, the battery is charged.
- You can disconnect the USB portable audio player/USB memory anytime you want to finish listening to.  
When disconnecting the USB portable audio player/USB memory from this unit during playback, **No Device** is displayed.

## Selecting an audio file directly in the current folder

When using the remote control, you can select an audio file directly by entering the desired track number.

- When playing playlists, this function cannot be used.

### 1 Press **DIRECT**.

Audio file number input display appears.

### 2 Press **0** to **9** buttons to enter the desired track number.

- You can cancel the input number by pressing **CLEAR**.

### 3 Press **DIRECT**.

The audio file of entered number will play.

- After entering the number input mode, if you do not perform an operation within about eight seconds, the mode is automatically canceled.

## Introduction of advanced operations

### 1 Press **MULTI-CONTROL** to display the main menu.

**FUNCTION**, **AUDIO** and **ENTERTAINMENT** appear on the display.

### 2 Use **MULTI-CONTROL** to select **FUNCTION**.

Turn to change the menu option; press to select.

The function name appears on the display.

### 3 Turn **MULTI-CONTROL** to select the function.

Turn **MULTI-CONTROL** to switch between the functions in the following order:

**Play mode** (repeat play)—**Random mode** (random play)—**Scan mode** (scan play)—**Pause** (pause)

- You can also select the function by pressing **FUNCTION** on the remote control.
- To return to the playback display, press **BAND**.
- If you do not operate functions within about 30 seconds, the display is automatically returned to the ordinary display.

## Selecting a repeat play range

Repeat play plays the same track/folder within the selected repeat play range.

### 1 Use **MULTI-CONTROL** to select **Play mode** in the function menu.

### 2 Press **MULTI-CONTROL** repeatedly to select the repeat range.

Press **MULTI-CONTROL** repeatedly until the desired setting appears in the display.

- **Track repeat** – Repeat just the current file
- **Folder repeat** – Repeat the current folder
- **All repeat** – Repeat all files



#### Notes

- When playing playlists, **Playlists** is displayed.

## Operating this unit

- If you perform track search or fast forward/reverse during **Track repeat**, the repeat play range changes to **Folder repeat**.
- When **Folder repeat** is selected, it is not possible to play back a subfolder of that folder.

### Playing files in random order

Random play plays tracks in a random order within the selected repeat range.

- 1 **Select the repeat range.**
- 2 **Use MULTI-CONTROL to select Random mode in the function menu.**
- 3 **Press MULTI-CONTROL to turn random play on.**

Audio files will play in a random order.

- To turn random play off, press **MULTI-CONTROL** again.

### Scanning folders and files

Scan play searches the file within the selected repeat range.

- 1 **Select the repeat range.**
- 2 **Use MULTI-CONTROL to select Scan mode in the function menu.**
- 3 **Press MULTI-CONTROL to turn scan play on.**  
The first 10 seconds of each file of the current folder (or the first file of each folder) is played.
- 4 **When you find the desired file (or folder) press MULTI-CONTROL to turn scan play off.**

The file (or folder) will continue to play.

- If the display has automatically returned to the playback display, select **Scan mode** again by using **MULTI-CONTROL**.
- After file or folder scanning is finished, normal playback of the files will begin again.

### Pausing playback

- 1 **Use MULTI-CONTROL to select Pause in the function menu.**











- 2 **Press MULTI-CONTROL to turn pause on.**

Playback of the current track pauses.

- To turn pause off, press **MULTI-CONTROL** again.

### Displaying text information of an audio file

- **Press DISPLAY to select the desired text information.**

Play time—: folder name and : file name  
—: artist name and : track title—: artist name and : album title—: album title and : track title—: track title and play time—: comment and play time

- If the characters recorded on the audio file are not compatible with a head unit, those characters will not be displayed.
- If specific information has not been recorded on an audio file, title or name is not displayed.
- The text information of some audio files may not be correctly displayed.



#### Notes

- You can scroll to the left the text information by pressing and holding **DISPLAY**.
- When Ever Scroll is set to ON at the initial setting, text information scrolls continuously in the display. Refer to *Switching the Ever Scroll* on page 36.

### Selecting files from the file name list

File name list lets you see the list of file names (or folder names) and select one of them to playback.



## Operating this unit

### 1 Press LIST to switch to the file name list mode.

Names of files and folders appear in the display.

### 2 Use MULTI-CONTROL to select the desired file name (or folder name).

Turn to change the name of file or folder; press to play; push right to see a list of the files (or folders) in the selected folder.

- When playlist is selected, pressing **MULTI-CONTROL** starts playback of the files in the selected playlist.
- You can also change the name of file or folder by pushing **MULTI-CONTROL** up or down.
- To return to the previous list (the folder one level higher), push **MULTI-CONTROL** left.
- If the folder/file number is more than 100, last 2-digit of the folder/file number is displayed.
- Number of the folders/files in the currently selected folder will be indicated on the right side of the display.
- If you do not operate the list within about 30 seconds, the display is automatically returned to the ordinary display. 

## Playing songs on iPod

You can connect and listen to songs on an iPod with Dock Connector or USB interface. When using an iPod with Dock Connector, iPod Dock Connector to USB Cable is required.

### Basic Operations

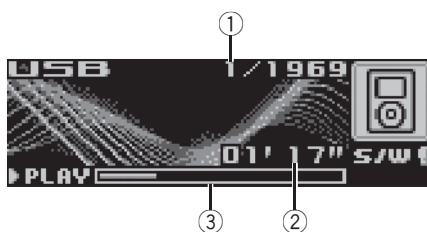

- ① Song number indicator
- ② Play time indicator
- ③ Song time (progress bar)

### 1 Press SOURCE to select USB.

While the iPod is connected to this unit, **PIONEER** (or ✓ (check mark)) is displayed on the iPod.

### 2 When playing Audiobook or Podcast (with chapter) on iPod, pushing MULTI-CONTROL up or down to select a chapter.

### 3 To perform fast forward or reverse, push and hold MULTI-CONTROL left or right.

### 4 To skip back or forward to another song, push MULTI-CONTROL left or right.

Pushing **MULTI-CONTROL** right skips to the start of the next song. Pushing **MULTI-CONTROL** left once skips to the start of the current song. Pushing again will skip to the previous song.



#### Notes

- Read the precautions with iPod on page 63.

## Operating this unit

- If an error message such as **ERROR-11** is displayed, refer to *Error messages* on page 60.
- When the ignition switch is set to ACC or ON, the iPod's battery is charged while the iPod is connected to this unit.
- While the iPod is connected to this unit, the iPod itself cannot be turned on or off.
- Before connecting the dock connector of this unit to the iPod, disconnect the headphones from the iPod.
- The iPod connected to this unit is turned off about two minutes after the ignition switch is set to OFF.

### Browsing for a song

The operation of this unit to control an iPod is designed to be as close to the operation of the iPod as possible for easy operation and song search.

- If playlist has been selected, first, this unit shows playlist of your iPod's name. This playlist plays all songs in your iPod.
- If the characters recorded on the iPod are not compatible with this unit, those characters will not be displayed.

**1 Press LIST to switch to the top menu of the list search.**

**2 Use MULTI-CONTROL to select a category.**

Turn to change the category; press to select.

**Playlists** (playlists)—**Artists** (artists)—**Albums** (albums)—**Songs** (songs)—**Podcasts** (podcasts)—**Genres** (genres)—**Audiobooks** (audiobooks)

List from the selected category is displayed.

- You can start playback throughout the selected category by pressing and holding **MULTI-CONTROL**.
  - You can also change the category by pushing **MULTI-CONTROL** up or down.
  - You can also select the category by pushing **MULTI-CONTROL** right.
  - To return to the previous list, push **MULTI-CONTROL** left.

- To go to the top menu of the list search, push and hold **MULTI-CONTROL** left.
  - If you do not operate the list within about 30 seconds, the display is automatically returned to the ordinary display.

**3 Repeat step 2 to find a song you want to listen to.**

### Displaying text information on iPod

● **Press DISPLAY to select the desired text information.**

Play time—: artist name and : song title  
: artist name and : album name—: album name and : song title—: song title and play time

- If the characters recorded on the iPod are not compatible with this unit, those characters will not be displayed.



#### Notes

- You can scroll to the left the text information by pressing and holding **DISPLAY**.
- When Ever Scroll is set to ON at the initial setting, text information scrolls continuously in the display. Refer to *Switching the Ever Scroll* on page 36.

### Introduction of advanced operations

**1 Press MULTI-CONTROL to display the main menu.**  
**FUNCTION, AUDIO** and **ENTERTAINMENT** appear on the display.

**2 Use MULTI-CONTROL to select FUNCTION.**

Turn to change the menu option; press to select.

The function name appears on the display.

## Operating this unit

### 3 Turn MULTI-CONTROL to select the function.

Turn **MULTI-CONTROL** to switch between the functions in the following order:

**Play mode** (repeat play)—**Shuffle mode** (shuffle)—**Shuffle all** (shuffle all)—**Pause** (pause)—**Audiobooks** (audiobook speed)

- You can also select the function by pressing

**FUNCTION** on the remote control.

- To return to the playback display, press **BAND**.
- If you do not operate functions within about 30 seconds, the display is automatically returned to the ordinary display.

### Repeating play

For playback of the songs on the iPod, there are two repeat play ranges: **Repeat One** (repeat one song) and **Repeat All** (repeat all songs in the list).

- While **Play mode** is set to **Repeat One**, you cannot select the other songs.

#### 1 Use MULTI-CONTROL to select Play mode in the function menu.

#### 2 Press MULTI-CONTROL repeatedly to select the repeat range.

Press **MULTI-CONTROL** repeatedly until the desired setting appears in the display.

- **Repeat One** – Repeat just the current song
- **Repeat All** – Repeat all songs in the selected list

### Playing songs in a random order (shuffle)

For playback of the songs on the iPod, there are two random play methods: **Shuffle Songs** (play back songs in a random order) and **Shuffle Albums** (play back albums in a random order).

#### 1 Use MULTI-CONTROL to select Shuffle mode in the function menu.

#### 2 Press MULTI-CONTROL to select your favorite setting.

Press **MULTI-CONTROL** repeatedly until the desired setting appears in the display.

- **Shuffle Songs** – Play back songs in a random order within the selected list
- **Shuffle Albums** – Select an album randomly, and then play back all the songs in it in order
- **Shuffle OFF** – Cancel the random play

### Playing all songs in a random order (shuffle all)

This method plays all songs on the iPod randomly.

#### 1 Use MULTI-CONTROL to select Shuffle all in the function menu.

#### 2 Press MULTI-CONTROL to turn shuffle all on.

Press **MULTI-CONTROL** repeatedly until the desired setting appears in the display.

All songs on the iPod will play randomly.

- Pressing and holding **MULTI-CONTROL** during the normal playback display can also control this function.

### Pausing a song

#### 1 Use MULTI-CONTROL to select Pause in the function menu.

#### 2 Press MULTI-CONTROL to turn pause on.

Playback of the current song pauses.

- To turn pause off, press **MULTI-CONTROL** again.

### Changing audiobook speed

While listening to an audiobook on iPod, playback speed can be changed.

#### 1 Use MULTI-CONTROL to select Audiobooks in the function menu.

## Operating this unit

### 2 Press MULTI-CONTROL to select your favorite setting.

Press **MULTI-CONTROL** repeatedly until the desired setting appears in the display.

- **Faster** – Playback faster than normal speed
- **Normal** – Playback in normal speed
- **Slower** – Playback slower than normal speed 

## Audio Adjustments

### Introduction of audio adjustments

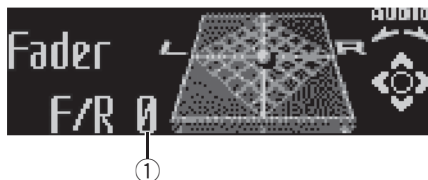

- ① Audio display  
Shows the audio adjustment status.

#### 1 Press MULTI-CONTROL to display the main menu.

**FUNCTION**, **AUDIO** and **ENTERTAINMENT** appear on the display.

#### 2 Use MULTI-CONTROL to select AUDIO.

Turn to change the menu option; press to select.

The audio function name appears on the display.

#### 3 Turn MULTI-CONTROL to select the audio function.

Turn **MULTI-CONTROL** to switch between the audio functions in the following order:

**Fader** (balance adjustment)—**Powerful** (graphic equalizer adjustment)—**50Hz** (7-band graphic equalizer adjustment)—**LOUD** (loudness)—**Sub W.1** (subwoofer on/off setting)—**Sub W.2** (subwoofer setting)—**Bass** (bass boost)—**HPF** (high pass filter)—**SLA** (source level adjustment)—**ASL** (automatic sound levelizer)

- You can also select the audio function by pressing **AUDIO** on the remote control.
- You can select the **Sub W.2** only when subwoofer output is turned on in **Sub W.1**.
- When selecting the FM tuner as the source, you cannot switch to **SLA**.
- To return to the display of each source, press **BAND**.
- If you do not operate functions except for **50Hz** within about 30 seconds, the display is automatically returned to the ordinary display.

## Operating this unit

### Using balance adjustment

You can change the fader/balance setting so that it can provide you an ideal listening environment in all occupied seats.

#### 1 Use MULTI-CONTROL to select Fader.

- If the balance setting has been previously adjusted, **Balance** will be displayed.

#### 2 Push MULTI-CONTROL up or down to adjust front/rear speaker balance.

Each time **MULTI-CONTROL** is pushed up or down, the front/rear speaker balance moves towards the front or rear.

**F 15** to **R 15** is displayed as the front/rear speaker balance moves from front to rear.

- **F/R 0** is the proper setting when only two speakers are used.
- When the rear output setting is **Rear SP :S/W**, you cannot adjust front/rear speaker balance. Refer to *Setting the rear output and subwoofer controller* on page 34.

#### 3 Push MULTI-CONTROL left or right to adjust left/right speaker balance.

Each time **MULTI-CONTROL** is pushed left or right, the left/right speaker balance moves towards the left or right.

**L 15** to **R 15** is displayed as the left/right speaker balance moves from left to right.

### Using the equalizer

The equalizer lets you adjust the equalization to match car interior acoustic characteristics as desired.

#### Recalling equalizer curves

There are seven stored equalizer curves which you can easily recall at any time. Here is a list of the equalizer curves:

Display	Equalizer curve
<b>Powerful</b>	Powerful
<b>Natural</b>	Natural
<b>Vocal</b>	Vocal
<b>Custom1</b>	Custom 1
<b>Custom2</b>	Custom 2

<b>Flat</b>	Flat
<b>S.Bass</b>	Super bass

- **Custom1** and **Custom2** are adjusted equalizer curves that you create. Adjustments can be made with a 7-band graphic equalizer.
- When **Flat** is selected no supplement or correction is made to the sound. This is useful to check the effect of the equalizer curves by switching alternatively between **Flat** and a set equalizer curve.

#### ● Press EQ to select the equalizer.

Press **EQ** repeatedly to switch between the following equalizers:

**Powerful—Natural—Vocal—Custom1—Custom2—Flat—S.Bass**

#### Adjusting equalizer curves

The factory supplied equalizer curves, with the exception of **Flat**, can be adjusted to a fine degree (nuance control).

#### 1 Use MULTI-CONTROL to select the graphic equalizer adjustment.

**Powerful** appears in the display.

If the equalizer curve has been previously selected, the curve of that previously selected will be displayed instead of **Powerful**.

#### 2 Push MULTI-CONTROL left or right to select an equalizer curve.

Each time **MULTI-CONTROL** is pushed left or right, equalizer curves are selected in the following order:

**Powerful—Natural—Vocal—Custom1—Custom2—Flat—S.Bass**

#### 3 Push MULTI-CONTROL up or down to adjust the equalizer curve.

Each time **MULTI-CONTROL** is pushed up or down, the equalizer curve increases or decreases respectively.

**+6** to **-4** (or **-6**) is displayed as the equalizer curve is increased or decreased.

- The actual range of the adjustments are different depending on which equalizer curve is selected.
- The equalizer curve with all frequencies set to **0** cannot be adjusted.

## Adjusting 7-band graphic equalizer

For **Custom1** and **Custom2** equalizer curves, you can adjust the level of each band.

- A separate **Custom1** curve can be created for each source. (The built-in CD player and the multi-CD player are set to the same equalizer adjustment setting automatically.) If you make adjustments when a curve other than **Custom2** is selected, the equalizer curve settings will be memorized in **Custom1**.
- A **Custom2** curve can be created common to all sources. If you make adjustments when the **Custom2** curve is selected, the **Custom2** curve will be updated.

### 1 Recall the equalizer curve you want to adjust.

See *Recalling equalizer curves* on the previous page.

### 2 Use MULTI-CONTROL to select 7-band graphic equalizer adjustment.

Frequency and the level (e.g., **50Hz +4**) appears in the display.

### 3 Push MULTI-CONTROL left or right to select the equalizer band to adjust.

Each time **MULTI-CONTROL** is pushed left or right, equalizer bands are selected in the following order:

**50Hz—125Hz—315Hz—800Hz—2kHz—5kHz—12.5kHz**

### 4 Push MULTI-CONTROL up or down to adjust the level of the equalizer band.

Each time **MULTI-CONTROL** is pushed up or down, the level of the equalization band increases or decreases.

**+6** to **-6** is displayed as the level is increased or decreased.

- You can then select another band and adjust the level.

### 5 Press BAND to cancel the 7-band graphic equalizer adjustment.

## Adjusting loudness

Loudness compensates for deficiencies in the low- and high-sound ranges at low volume.

### 1 Use MULTI-CONTROL to select LOUD.

### 2 Press MULTI-CONTROL to turn loudness on.

Loudness level (e.g., **Mid**) appears in the display.

- To turn loudness off, press **MULTI-CONTROL** again.

### 3 Push MULTI-CONTROL left or right to select a desired level.

Each time **MULTI-CONTROL** is pushed left or right, level is selected in the following order:

**Low** (low)—**Mid** (mid)—**High** (high)

## Using subwoofer output

This unit is equipped with a subwoofer output which can be turned on or off.

### 1 Use MULTI-CONTROL to select Sub W.1.

- You can also select the subwoofer setting menu by pressing **SW** on the unit.

### 2 Press MULTI-CONTROL to turn subwoofer output on.

**Normal** appears in the display. Subwoofer output is now on.

- To turn subwoofer output off, press **MULTI-CONTROL** again.

### 3 Push MULTI-CONTROL left or right to select the phase of subwoofer output.

Push **MULTI-CONTROL** left to select reverse phase and **Reverse** appears in the display.

Push **MULTI-CONTROL** right to select normal phase and **Normal** appears in the display.

## Adjusting subwoofer settings

When the subwoofer output is on, you can adjust the cut-off frequency and the output level of the subwoofer.

### 1 Use MULTI-CONTROL to select Sub W.2.

- You can also select the subwoofer setting menu by pressing **SW** on the unit.
- When the subwoofer output is on, you can select **Sub W.2**.

### 2 Push MULTI-CONTROL left or right to select cut-off frequency.

Each time **MULTI-CONTROL** is pushed left or right, cut-off frequencies are selected in the following order:

**50Hz—63Hz—80Hz—100Hz—125Hz**

## Operating this unit

Only frequencies lower than those in the selected range are outputted from the subwoofer.

### 3 Push MULTI-CONTROL up or down to adjust the output level of the subwoofer.

Each time **MULTI-CONTROL** is pushed up or down, subwoofer level increases or decreases. **+6** to **-24** is displayed as the level is increased or decreased.

## Boosting the bass

Bass boost function boosts the bass level of sound lower than 100 Hz. The more the bass level is increased, the more the bass sound is emphasized and the entire sound becomes powerful. When using this function with the subwoofer, the sound under the cut-off frequency is boosted.

### 1 Use MULTI-CONTROL to select Bass.

- You can also select the bass boost setting by pressing and holding **SW**.

### 2 Push MULTI-CONTROL up or down to select a desired level.

**0** to **+6** is displayed as the level is increased or decreased.

## Using the high pass filter

When you do not want low sounds from the subwoofer output frequency range to play from the front or rear speakers, turn on the HPF (high pass filter). Only frequencies higher than those in the selected range are outputted from the front or rear speakers.

### 1 Use MULTI-CONTROL to select HPF.

### 2 Press MULTI-CONTROL to turn high pass filter on.

**80Hz** appears in the display. High pass filter is now on.

- If the high pass filter has been previously adjusted, the frequency of that previously selected will be displayed instead of **80Hz**.

- To turn high pass filter off, press **MULTI-CONTROL** again.

### 3 Push MULTI-CONTROL left or right to select cut-off frequency.

Each time **MULTI-CONTROL** is pushed left or right, cut-off frequencies are selected in the following order:

**50Hz—63Hz—80Hz—100Hz—125Hz**

Only frequencies higher than those in the selected range are outputted from the front or rear speakers.

## Adjusting source levels

SLA (source level adjustment) lets you adjust the volume level of each source to prevent radical changes in volume when switching between sources.

- Settings are based on the FM tuner volume level, which remains unchanged.

### 1 Compare the FM tuner volume level with the level of the source you wish to adjust.

### 2 Use MULTI-CONTROL to select SLA.

### 3 Push MULTI-CONTROL up or down to adjust the source volume.

Each time **MULTI-CONTROL** is pushed up or down, source volume increases or decreases. **SLA +4** to **SLA -4** is displayed as the source volume is increased or decreased.



### Notes

- The MW/LW tuner volume level can also be adjusted with source level adjustments.
- The built-in CD player and the multi-CD player are set to the same source level adjustment volume automatically.
- External unit 1 and external unit 2 are set to the same source level adjustment volume automatically.

## Using automatic sound levelizer

During driving, noise in the car changes according to the driving speed and road conditions. The automatic sound levelizer (ASL) monitors such varying noise and automatically increases the volume level, if this noise becomes greater. The sensitivity (variation of volume level to noise level) of ASL can be set to one of five levels.

## Operating this unit

- 1 Use **MULTI-CONTROL** to select **ASL**.
- 2 Press **MULTI-CONTROL** to turn **ASL** on. **Mid** appears in the display.
  - To turn **ASL** off, press **MULTI-CONTROL** again.

- 3 Push **MULTI-CONTROL** left or right to select the desired **ASL** level.

Each time **MULTI-CONTROL** is pushed left or right, **ASL** level is selected in the following order:

**Low** (low)—**Mid-L** (mid-low)—**Mid** (mid)—**Mid-H** (mid-high)—**High** (high) 

## Initial Settings

### Adjusting initial settings



Using the initial settings, you can customize various system settings to achieve optimal performance from this unit.

- ① Function display
- Shows the function status.

- 1 Press **SOURCE** and hold until the unit turns off.

- 2 Press **MULTI-CONTROL** and hold until **Language select** appears in the display.

- 3 Turn **MULTI-CONTROL** to select one of the initial settings.

Turn **MULTI-CONTROL** to switch between the functions in the following order:

**Language select** (language selection)—**Clock** (clock)—**Off clock** (off clock)—**FM step** (FM tuning step)—**Auto PI** (auto PI seek)—

**Warning tone** (warning tone)—

**Face auto open** (face auto open)—**AUX1** (auxiliary input 1)—**AUX2** (auxiliary input 2)—

**Dimmer** (dimmer)—**Brightness** (brightness)

—**S/W control** (rear output and subwoofer controller)—**Mute** (sound muting/attenuation)—**Demonstration** (feature demo)—

**Reverse mode** (reverse mode)—**Ever-scroll** (ever scroll)—**BT AUDIO** (Bluetooth audio)—

**Pin code input** (pin code input)

Use the following instructions to operate each particular setting.

- You can also select the function by pressing **FUNCTION** on the remote control.
- **BT AUDIO** and **Pin code input** can be selected only when Bluetooth adapter (e.g., CD-BTB100) is connected to this unit.
- To cancel initial settings, press **BAND**.



## Operating this unit

### Selecting the display language

For your convenience, this unit equips multiple language display. You can select the language best suited to your first language.

- 1 Use **MULTI-CONTROL** to select **Language select**.
- 2 Press **MULTI-CONTROL** to select the language.  
Each press of **MULTI-CONTROL** selects languages in the following order:  
**English—Français—Italiano—Español—Deutsch—Nederlands—РУССКИЙ**

### Setting the clock

Use these instructions to set the clock.

- 1 Use **MULTI-CONTROL** to select **Clock**.
- 2 Push **MULTI-CONTROL** left or right to select the segment of the clock display you wish to set.  
Pushing **MULTI-CONTROL** left or right will select one segment of the clock display:  
Hour—Minute  
As you select segments of the clock display the segment selected will blink.
- 3 Push **MULTI-CONTROL** up or down to put a clock right.

#### Note

You can match the clock to a time signal by pressing **MULTI-CONTROL**.

- If the minute is **00** to **29**, the minutes are rounded down. (e.g., **10:18** becomes **10:00**.)
- If the minute is **30** to **59**, the minutes are rounded up. (e.g., **10:36** becomes **11:00**.)

### Turning the off clock display on or off

If the off clock display is turned on, when the sources and the feature demo are off, the clock display appears on the display.

- 1 Use **MULTI-CONTROL** to select **Off clock**.

- 2 Press **MULTI-CONTROL** to turn the off clock display on.

- To turn the off clock display off, press **MULTI-CONTROL** again.

### Setting the FM tuning step

Normally the FM tuning step employed by seek tuning is 50 kHz. When AF or TA is on, the tuning step automatically changes to 100 kHz. It may be preferable to set the tuning step to 50 kHz when AF is on.

- 1 Use **MULTI-CONTROL** to select **FM step**.
- 2 Press **MULTI-CONTROL** to select the **FM tuning step**.  
Pressing **MULTI-CONTROL** repeatedly will switch the FM tuning step between 50 kHz and 100 kHz while AF or TA is on. The selected FM tuning step will appear in the display.



#### Note

The tuning step remains at 50 kHz during manual tuning.

### Switching Auto PI Seek

The unit can automatically search for a different station with the same programming, even during preset recall.

- 1 Use **MULTI-CONTROL** to select **Auto PI**.
- 2 Press **MULTI-CONTROL** to turn **Auto PI seek on**.  
▪ To turn Auto PI seek off, press **MULTI-CONTROL** again.

## Operating this unit

### Switching the warning tone

If the front panel is not detached from the head unit within four seconds of turning off the ignition, a warning tone will sound. You can turn off the warning tone.

- 1 Use **MULTI-CONTROL** to select **Warning tone**.
- 2 Press **MULTI-CONTROL** to turn warning tone on.
  - To turn warning tone off, press **MULTI-CONTROL** again.

### Switching the face auto open

To protect against theft, this unit features detachable front panel. To detach the front panel easily, the front panel opens automatically. This function is on as a default.

- 1 Use **MULTI-CONTROL** to select **Face auto open**.
- 2 Press **MULTI-CONTROL** to turn the face auto open on.
  - To turn the face auto open off, press **MULTI-CONTROL** again.

### Switching the auxiliary setting

Auxiliary equipments connected to this unit can be activated individually. Set each AUX source to ON when using. About connecting or using auxiliary equipments, refer to *Using the AUX source* on page 37.

- 1 Use **MULTI-CONTROL** to select **AUX1/AUX2**.
- 2 Press **MULTI-CONTROL** to turn **AUX1/AUX2** on.
  - To turn AUX off, press **MULTI-CONTROL** again.

### Switching the dimmer setting

To prevent the display from being too bright at night, the display is automatically dimmed when the car's headlights are turned on. You can turn the dimmer on or off.

- 1 Use **MULTI-CONTROL** to select **Dimmer**.
- 2 Press **MULTI-CONTROL** to turn dimmer on.
  - To turn dimmer off, press **MULTI-CONTROL** again.

### Adjusting the brightness

You can adjust the display brightness. Initially this mode is set to **12**.

- 1 Use **MULTI-CONTROL** to select **Brightness**.
- 2 Push **MULTI-CONTROL** left or right to adjust the brightness level. **0** to **15** is displayed as the level is increased or decreased.
  - When dimmer is functioning, the brightness level can be adjusted **0** to **10**.

### Setting the rear output and subwoofer controller

This unit's rear output (rear speaker leads output and RCA rear output) can be used for full-range speaker (**Rear SP:F.Range**) or subwoofer (**Rear SP:S/W**) connection. If you switch the rear output setting to **Rear SP:S/W**, you can connect a rear speaker lead directly to a subwoofer without using an auxiliary amp. Initially, the unit is set for rear full-range speaker connection (**Rear SP:F.Range**).

- 1 Use **MULTI-CONTROL** to select **S/W control**.

## Operating this unit

### 2 Press MULTI-CONTROL to switch the rear output setting.

Pressing **MULTI-CONTROL** will switch between **Rear SP:F.Range** (full-range speaker) and **Rear SP:S/W** (subwoofer) and that status will be displayed.

- When no subwoofer is connected to the rear output, select **Rear SP:F.Range**.
- When a subwoofer is connected to the rear output, set for subwoofer **Rear SP:S/W**.

#### Notes

- Even if you change this setting, there is no output unless you turn the subwoofer output on (refer to *Using subwoofer output* on page 30).
- If you change this setting, subwoofer output in the audio menu return to the factory settings.
- Both rear speaker leads outputs and RCA rear output are switched simultaneously in this setting.

### Switching the sound muting/attenuation

Sound from this system is muted or attenuated automatically when the signal from the equipment with mute function is received.

- The sound is muted or attenuated, **MUTE** or **ATT** are displayed and no audio adjustment is possible.
- Sound from this system returns to normal when the muting or attenuation is canceled.

#### 1 Use MULTI-CONTROL to select Mute.

### 2 Press MULTI-CONTROL to switch the telephone muting/attenuation.

Pressing **MULTI-CONTROL** will switch between **TEL ATT** (attenuation) and **TEL mute** (muting) and that status will be displayed.

### Switching the feature demo

The feature demo automatically starts when power to this unit is turned off while the ignition switch is set to ACC or ON.

#### 1 Use MULTI-CONTROL to select Demonstration.

### 2 Press MULTI-CONTROL to turn the feature demo on.

- To turn the feature demo off, press **MULTI-CONTROL** again.

#### Notes

- Remember that if the feature demo continues operating when the car engine is turned off, it may drain battery power.
- You can also turn on or off feature demo by pressing **DISPLAY** while this unit is turned off. For more details, see *Feature demo mode* on page 8.

### Switching the reverse mode

If you do not perform an operation within about 30 seconds, screen indications start to reverse, and then continue reversing every 10 seconds.

#### 1 Use MULTI-CONTROL to select Reverse mode.

### 2 Press MULTI-CONTROL to turn the reverse mode on.

- To turn the reverse mode off, press **MULTI-CONTROL** again.

#### Note

You can also turn on or off reverse mode by pressing **BAND** while this unit is turned off. For more details, see *Reverse mode* on page 8.

## Switching the Ever Scroll

When Ever Scroll is set to ON, CD text information scrolls continuously in the display. Set to OFF if you prefer the information to scroll just once.

- 1 Use **MULTI-CONTROL** to select **Ever-scroll**.
- 2 Press **MULTI-CONTROL** to turn the **Ever Scroll on**.
  - To turn the **Ever Scroll** off, press **MULTI-CONTROL** again.

## Activating the BT Audio source

You need to activate the **BT Audio** source in order to use a Bluetooth audio player.

- Only when Bluetooth adapter (e.g. CD-BTB100) is connected to this unit, you can operate this function.

- 1 Use **MULTI-CONTROL** to select **BT AUDIO**.
- 2 Press **MULTI-CONTROL** to turn the **BT Audio source on**.
  - To turn the **BT Audio** source off, press **MULTI-CONTROL** again.

## Entering PIN code for Bluetooth wireless connection

To connect your cellular phone to this unit via Bluetooth wireless technology, you need to enter PIN code on your phone to verify the connection. The default code is **0000**, but you can change this in this function.

- With some Bluetooth audio players, you may be required to enter to this unit in advance PIN code of your Bluetooth audio player, in order to set this unit ready for a connection from your Bluetooth audio player.
- Only when Bluetooth adapter (e.g. CD-BTB100) is connected to this unit, you can operate this function.

- 1 Use **MULTI-CONTROL** to select **Pin code input**.
- 2 Push **MULTI-CONTROL** up or down to select a number.
- 3 Push **MULTI-CONTROL** left or right to move the cursor to the previous or next position.
- 4 After inputting PIN code (up to 16 digits), press **MULTI-CONTROL**.

PIN code you entered is now standby to be stored in memory.

When you press **MULTI-CONTROL** again on the same display, the PIN code you entered is stored in this unit.

- Pushing **MULTI-CONTROL** right in the confirmation display returns you to the PIN code input display, and you can change the PIN code. 

## Operating this unit

### Other Functions

#### Using the AUX source

This unit can control up to two auxiliary equipments such as VCR or portable devices (sold separately). When connected, auxiliary equipments are automatically read in as AUX sources and assigned to **AUX1** or **AUX2**. The relationship between **AUX1** and **AUX2** sources is explained below.

#### About AUX1 and AUX2

You have two methods to connect auxiliary equipments to this unit.

##### AUX1 source:

*When connecting auxiliary equipment using a stereo mini plug cable*

- **Insert the stereo mini plug into the input jack on this unit.**

For more details, refer to the installation manual.

The allocation of this auxiliary equipment is automatically set to **AUX1**.

##### AUX2 source:

*When connecting auxiliary equipment using an IP-BUS-RCA Interconnector (sold separately)*

- **Use an IP-BUS-RCA Interconnector such as the CD-RB20/CD-RB10 (sold separately) to connect this unit to auxiliary equipment featuring RCA output.**

For more details, refer to the IP-BUS-RCA Interconnector owner's manual.

The allocation of this auxiliary equipment is automatically set to **AUX2**.

- You can only make this type of connection if the auxiliary equipment has RCA outputs.

#### Selecting AUX as the source

- **Press SOURCE to select AUX as the source.**

Press **SOURCE** until **AUX** appears in the display.

- If the auxiliary setting is not turned on, **AUX** cannot be selected. For more details, see *Switching the auxiliary setting* on page 34.

#### Setting the AUX title

The title displayed for each **AUX1** or **AUX2** source can be changed.

- 1 After you have selected AUX as the source, use MULTI-CONTROL and select FUNCTION to display TitleInput "A".**

- 2 Enter a title in the same way as the built-in CD player.**

For details concerning operation, refer to *Entering disc titles* on page 20.

### Using different entertainment displays

You can enjoy entertainment displays while listening to each sound source.

- 1 Press MULTI-CONTROL to display the main menu.**

**FUNCTION, AUDIO** and **ENTERTAINMENT** appear on the display.

- 2 Use MULTI-CONTROL to select ENTERTAINMENT.**

Turn to change the menu option; press to select.

- 3 Use MULTI-CONTROL to change the display.**

Turn to change the menu option; press to select.

**BGV-1** (background visual 1)—**BGV-2** (background visual 2)—**BGP-1** (background picture 1)—**BGP-2** (background picture 2)—**BGP-3** (background picture 3)—**BGP-4** (background picture 4)—**ENT. OFF1** (simple display 1)—**ENT. OFF2** (simple display 2)—**LEVEL METER** (level meter)—**VISUALIZER1** (visualizer 1)—**VISUALIZER2** (visualizer 2)—**VISUALIZER3** (visualizer 3)—**SPECTRUM ANALYZER 1** (spectrum analyzer 1)—**SPECTRUM ANALYZER 2** (spectrum analyzer 2)—**MOVIE** (movie)—**ENT CLOCK** (entertainment clock)

- You can also switch between the display by pressing **ENTERTAINMENT** on the remote control.
- To return to the playback display, press **BAND**.

## Using the PGM button

You can operate the preprogrammed functions for each source by using **PGM** on the remote control.

### ● Press PGM to turn pause on when selecting the following sources:

- **CD** – Built-in CD player
- **Multi CD** – Multi-CD player
- **USB** – USB portable audio player/USB memory
- **iPod** – iPod
- **BT Audio** – Bluetooth audio player
- **DVD** – DVD player/multi-DVD player
- To turn pause off, press **PGM** again.

### ● Press PGM and hold to turn BSM on when selecting tuner as the source.

Press **PGM** and hold until the BSM turns on.

- To cancel the storage process, press **PGM** again.

### ● Press PGM and hold to turn BSSM on when selecting television as the source.

Press **PGM** and hold until the BSSM turns on.

- To cancel the storage process, press **PGM** again. 

## Available accessories

### Playing songs on iPod

#### Listening to songs on your iPod

You can use this unit to control an iPod adapter, which is sold separately.

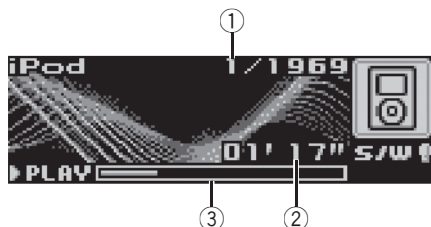

- ① Song number indicator
- ② Play time indicator
- ③ Song time (progress bar)

#### 1 Press SOURCE to select iPod.

While the iPod is connected to this unit, **PIONEER** (or ✓ (check mark)) is displayed on the iPod.

#### 2 To perform fast forward or reverse, push and hold MULTI-CONTROL left or right.

#### 3 To skip back or forward to another song, push MULTI-CONTROL left or right.

Pushing **MULTI-CONTROL** right skips to the start of the next song. Pushing **MULTI-CONTROL** left once skips to the start of the current song. Pushing again will skip to the previous song.



#### Notes

- Read the precautions with iPod on page 63.
- If an error message such as **ERROR-11** is displayed, refer to *Error messages* on page 60.
- When the ignition switch is set to ACC or ON, the iPod's battery is charged while the iPod is connected to this unit.
- While the iPod is connected to this unit, the iPod itself cannot be turned on or off.
- Before connecting the dock connector of this unit to the iPod, disconnect the headphones from the iPod.

- The iPod connected to this unit is turned off about two minutes after the ignition switch is set to OFF.

### Browsing for a song

The operation of this unit to control an iPod is designed to be as close to the operation of the iPod as possible for easy operation and song search.

- If playlist has been selected, first, this unit shows playlist of your iPod's name. This playlist plays all songs in your iPod.
- If the characters recorded on the iPod are not compatible with this unit, those characters will not be displayed.

#### 1 Press LIST to switch to the top menu of the list search.

#### 2 Use MULTI-CONTROL to select a category.

Turn to change the category; press to select.

**Playlists** (playlists)—**Artists** (artists)—

**Albums** (albums)—**Songs** (songs)—**Genres** (genres)

List from the selected category is displayed.

- You can start playback throughout the selected category by pressing and holding **MULTI-CONTROL**.
- You can also change the category by pushing **MULTI-CONTROL** up or down.
- You can also select the category by pushing **MULTI-CONTROL** right.
- To return to the previous list, push **MULTI-CONTROL** left.
- To go to the top menu of the list search, push and hold **MULTI-CONTROL** left.
- If you do not operate the list within about 30 seconds, the display is automatically returned to the ordinary display.

#### 3 Repeat step 2 to find a song you want to listen to.

## Displaying text information on iPod

### ● Press **DISPLAY** to select the desired text information.

Play time—: album title and play time—: song title and play time—: artist name and play time—: artist name and : album title—: song title and : album title

■ If the characters recorded on the iPod are not compatible with this unit, those characters will not be displayed.



### Notes

- You can scroll to the left the text information by pressing and holding **DISPLAY**.
- When Ever Scroll is set to ON at the initial setting, text information scrolls continuously in the display. Refer to *Switching the Ever Scroll* on page 36.

## Introduction of advanced iPod adapter operation

### 1 Press **MULTI-CONTROL** to display the main menu.

**FUNCTION**, **AUDIO** and **ENTERTAINMENT** appear on the display.

### 2 Use **MULTI-CONTROL** to select **FUNCTION**.

Turn to change the menu option; press to select.

The function name appears in the display.

### 3 Turn **MULTI-CONTROL** to select the function.

Turn **MULTI-CONTROL** to switch between the functions in the following order:

**Play mode** (repeat play)—**Shuffle mode** (random play)—**Pause** (pause)

- You can also select the function by pressing **FUNCTION** on the remote control.
- To return to the playback display, press **BAND**.
- If you do not operate functions within about 30 seconds, the display is automatically returned to the ordinary display.

## Function and operation

**Play mode**, **Shuffle mode** and **Pause** operations are the same as that of iPod connected to USB interface of this unit.

Function name	Operation
<b>Play mode</b>	Refer to <i>Repeating play</i> on page 27.
<b>Shuffle mode</b>	Refer to <i>Playing songs in a random order (shuffle)</i> on page 27.
<b>Pause</b>	Refer to <i>Pausing a song</i> on page 27.





## Available accessories

### Bluetooth Audio

#### Basic Operations

If you connect Bluetooth adapter (e.g. CD-BTB100) to this unit, you can control Bluetooth audio player via Bluetooth wireless technology.

#### Important

- Depending on the Bluetooth audio player connected to this unit, the available operations with this unit are limited to the following two levels:
  - Lower level: Only playing back songs on your audio player is possible.
  - Higher level: Playing back, pausing, selecting songs, etc., are possible (all the operations illustrated in this manual).
- Since there are a number of Bluetooth audio players available on the market, operations with your Bluetooth audio player using this unit vary in great range. Please refer to the instruction manual that came with your Bluetooth audio player as well as this manual while operating your player on this unit.
- Information about songs (e.g. the elapsed playing time, song title, song index, etc.) cannot be displayed on this unit.
- While you are listening to songs on your Bluetooth audio player, please refrain from operating on your cellular phone as much as possible. If you try operating on your cellular phone, the signal from your cellular phone may cause a noise on the song playback.
- When you are talking on the cellular phone connected to this unit via Bluetooth wireless technology, the song playback from your Bluetooth audio player connected to this unit is muted.
- Even if while you are listening to song on your Bluetooth audio player you switch to another source, the playback of song continues to elapse.

For details concerning operation, refer to the Bluetooth adapter's operation manual. This section provides brief information on Blue-

tooth audio player operations with this unit which slightly differs or is cut short from that described in the Bluetooth adapter's operation manual.

- Even though your audio player does not contain a Bluetooth module, you can still control it from this unit via Bluetooth wireless technology. To control your audio player by using this unit, connect a product featuring Bluetooth wireless technology (available on the market) to your audio player and connect Bluetooth adapter (e.g. CD-BTB100) to this unit.

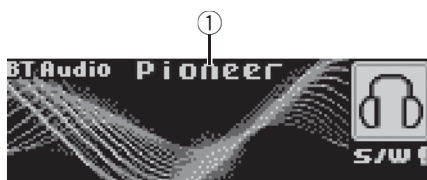

- ① Device name  
Shows the device name of the connected Bluetooth audio player (or Bluetooth adapter).

#### 1 Press SOURCE to select Bluetooth audio player.

- If you cannot display **BT Audio**, first activate the BT audio source in the initial setting. For details, refer to *Activating the BT Audio source* on page 36.
- For this unit to control your Bluetooth audio player it needs to establish a Bluetooth wireless connection. (Refer to *Connecting a Bluetooth audio player* on the next page.)

#### 2 To perform fast forward or reverse, push and hold MULTI-CONTROL left or right.

#### 3 To skip back or forward to another track, push MULTI-CONTROL left or right.

## Introduction of advanced operations

### 1 Press MULTI-CONTROL to display the main menu.

**FUNCTION**, **AUDIO** and **ENTERTAINMENT** appear on the display.

### 2 Use MULTI-CONTROL to select FUNCTION.

Turn to change the menu option; press to select.

The function name appears in the display.

### 3 Turn MULTI-CONTROL to select the function.

Turn **MULTI-CONTROL** to switch between the functions in the following order:

**Connection open** (connection open)—

**Disconnect audio** (disconnect audio)—**Play**

(Play)—**Stop** (Stop)—**Pause** (pause)—

**Device info** (device information)

- If a Bluetooth audio player is connected via lower level, only **Disconnect audio** and **Device info** appear in the function menu.

- If a Bluetooth audio player has not been connected to this unit yet, **Connection open** and **Device info** appear in the function menu and other functions are not available.

- You can also select the function by pressing

**FUNCTION** on the remote control.

- To return to the playback display, press **BAND**.

- If you do not operate functions except for **Connection open** and **Disconnect audio** within about 30 seconds, the display is automatically returned to the ordinary display.

## Connecting a Bluetooth audio player

### 1 Use MULTI-CONTROL to select Connection open in the function menu.

### 2 Press MULTI-CONTROL to open the connection.

**Always waiting** is displayed. This unit is now on standby for connection from Bluetooth audio player.

If your Bluetooth audio player is set ready for Bluetooth wireless connection, the connection to this unit will be automatically established.



#### Note

Before you can use audio players you may need to enter the PIN code into this unit. If your player requires a PIN code to establish a connection, look for the code on the player or in its accompanying documentation. Enter the PIN code referring to *Entering PIN code for Bluetooth wireless connection* on page 36.

## Playing songs on Bluetooth audio player

### 1 Use MULTI-CONTROL to select Play in the function menu.

### 2 Press MULTI-CONTROL to start playback.

## Pausing a song

Pause lets you temporarily stop playback of a song.

### 1 Use MULTI-CONTROL to select Pause in the function menu.

### 2 Press MULTI-CONTROL to turn pause on.

Playback of the current song pauses.

- To turn pause off, press **MULTI-CONTROL** again.

## Stopping playback

### 1 Use MULTI-CONTROL to select Stop in the function menu.

## Available accessories

### 2 Press MULTI-CONTROL to stop the playback.

Playback of the current song stops.

## Disconnecting a Bluetooth audio player

### 1 Use MULTI-CONTROL to select Disconnect audio in the function menu.

### 2 Press MULTI-CONTROL to disconnect the Bluetooth audio player.

**Disconnected** is displayed. The Bluetooth audio player is now disconnected from this unit.

## Displaying BD (Bluetooth Device) address

### 1 Use MULTI-CONTROL to select Device info in the function menu.

The device name (**Pioneer BT Unit**) of this unit appears in the display.

### 2 Push MULTI-CONTROL left to switch to the BD address.

12-digit hexadecimal string is displayed.

- Pushing **MULTI-CONTROL** right returns to the device name.

## Displaying system version for repair

### 1 Use MULTI-CONTROL to select Device info in the function menu.

The device name (**Pioneer BT Unit**) of this unit appears in the display.

### 2 Push MULTI-CONTROL down to switch to the system version of this unit.

The system (microprocessor) version of this unit is displayed.

- Pushing **MULTI-CONTROL** left displays the version of the Bluetooth module of this unit. Pushing **MULTI-CONTROL** right returns to the system version of this unit.

## Bluetooth Telephone

### Basic Operations

If you use Bluetooth adapter (e.g. CD-BTB100), you can connect a cellular phone featuring Bluetooth wireless technology to this unit for hands-free, wireless calls, even while driving.

### Important

- Since this unit is on standby to connect with your cellular phones via Bluetooth wireless technology, using this unit without running the engine can result in battery drainage.
- Advanced operations that require your attention such as dialing numbers on the monitor, using phone book, etc., are prohibited while you are driving. When you need to use these advanced operations, stop your vehicle in a safe place and operate.

For details concerning operation, refer to the Bluetooth adapter's operation manual. This section provides brief information on the hands-free phoning operations with this unit which slightly differs or is cut short from that described in the Bluetooth adapter's operation manual.



- Device name  
Shows the device name of the cellular phone.
- Signal level indicator  
Shows the signal strength of cellular phone.
  - Signal level indicator may differ from the actual signal level.
- User number indicator  
Shows the registration number of the cellular phone.
- Battery strength indicator

## Available accessories

Shows the battery strength of cellular phone.

- Battery strength indicator may differ from the actual battery strength.
  - If the battery strength is not available, nothing is displayed in the battery strength indicator area.
- ⑤ Incoming call notice indication  
Shows when an incoming call has been received and not checked yet.
- Incoming call notice is not displayed for calls made when your cellular phone is disconnected from this unit.
- ⑥ Automatic answering/Automatic rejecting indicator  
Shows **AUTO** when the automatic answering function is on (for more details, refer to *Setting the automatic answering* on page 51).  
Shows **REJECT** when the automatic rejecting function is on (for more details, refer to *Setting the automatic rejecting* on page 51).
- ⑦ Clock display  
Shows the time (if connected with a phone).

- **Press SOURCE to select the telephone.**



### Note

Equalizer curve for the phone source is fixed. When selecting the phone source, you cannot operate the equalizer function. Refer to *Recalling equalizer curves* on page 29.

## Setting up for hands-free phoning

Before you can use the hands-free phoning function you will need to set up the unit for use with your cellular phone. This entails establishing a Bluetooth wireless connection between this unit and your phone, registering your phone with this unit, and adjusting the volume level.

### 1 Connection

For detailed instructions on connecting your phone to this unit via Bluetooth wireless technology, refer to *Connecting a cellular phone* on page 46.

- Your phone should now be temporarily connected; however, to make best use of the technology, we recommend you register the phone to this unit.

### 2 Registration

Refer to *Registering connected cellular phone* on page 47 for instructions on how to register your temporarily connected phone.

### 3 Volume adjustment

Adjust the earpiece volume on your cellular phone for comfort. When adjusted, the volume level is memorized in this unit as the default setting.

- Caller's voice volume and ring volume may vary depending on the type of cellular phones.
- If the difference between the ring volume and caller's voice volume is big, overall volume level may become unstable.
- Before disconnecting cellular phone from this unit, make sure to adjust the volume to proper level. If the volume has been muted (zero level) on your cellular phone, the volume level of your cellular phone remains muted even after the cellular phone is disconnected from this unit.

## Making a phone call

### Voice recognition

- 1 **Press BAND and hold until Voice dial appears in the display.**

**Voice dial** appears in the display. When **Voice dial ON** is displayed, voice recognition function is now ready.

- If your cellular phone does not feature voice recognition function, **No voice dial** appears in the display and operation is not available.

- 2 **Pronounce the name of your contact.**

## Available accessories

### Taking a phone call

#### Answering an incoming call

##### 1 When a call comes in, push **MULTI-CONTROL** up.

- If the private mode is selected on the cellular phone, hands-free phoning may not be performed.

##### 2 To end the call, push **MULTI-CONTROL** down.

The estimated call time appears in the display (this may differ slightly from the actual call time).

#### Rejecting an incoming call

##### ● When a call comes in, push **MULTI-CONTROL** down.

The call is rejected.

#### Answering a call waiting

##### 1 Push **MULTI-CONTROL** up to answer a call waiting.

- Pushing **MULTI-CONTROL** up switches between callers on hold.

##### 2 Push **MULTI-CONTROL** down to end all calls.

Pushing **MULTI-CONTROL** down ends all calls including a call waiting on line.

- The caller you have been talking to is now on hold. To end the call, both you and your caller need to hang up the phone.
- While your callers hold the line, pushing **MULTI-CONTROL** up switches between callers.

#### Rejecting a call waiting

##### ● Push **MULTI-CONTROL** down to reject a call waiting.

### Introduction of advanced operations

##### 1 Press **MULTI-CONTROL** to display the main menu. **FUNCTION**, **AUDIO** and **ENTERTAINMENT** appear on the display.

##### 2 Use **MULTI-CONTROL** to select **FUNCTION**.

Turn to change the menu option; press to select.

Function names for hands-free phoning appear on the display.

##### 3 Turn **MULTI-CONTROL** to change functions.

Turn **MULTI-CONTROL** to switch between the functions.

*Function names that appear in the display are different depending on your cellular phone's connection and registration status.*

##### If not connected yet

**Search & Connect** (search and connect)—

**Connection open** (connection open)—

**Connect phone** (connect phone)—

**Delete phone** (delete phone)—**PH.B.Transfer**

(phone book transfer)—**Refuse calls** (auto-

matic reject setting)—**Auto answer** (auto-

matic answer setting)—**Ring tone** (ring tone

select)—**Auto connect** (automatic connection

setting)—**Echo cancel** (echo cancel)—

**Device info** (device information)

##### If connected but not registered yet

**Disconnect phone** (disconnect phone)—

**Set phone** (registering phone)—

**Delete phone** (delete phone)—**PH.B.Transfer**

(phone book transfer)—**Number dial** (call by

entering number)—**Refuse calls** (automatic

reject setting)—**Auto answer** (automatic

answer setting)—**Ring tone** (ring tone select)—

**Auto connect** (automatic connection setting)

—**Echo cancel** (echo cancel)—**Device info**

(device information)

##### If already connected and registered

## Available accessories

**Disconnect phone** (disconnect phone)—**Delete phone** (delete phone)—**PH.B.Transfer** (phone book transfer)—**PH.B.Name view** (phone book name view)—**Clear memory** (clear memory)—**Number dial** (call by entering number)—**Refuse calls** (automatic reject setting)—**Auto answer** (automatic answer setting)—**Ring tone** (ring tone select)—**Auto connect** (automatic connection setting)—**Echo cancel** (echo cancel)—**Device info** (device information)

- You can also select the function by pressing **FUNCTION** on the remote control.
- **PH.B.Name view** (phone book name view) cannot be selected for cellular phone registered guest phone.
- If cellular phone is connected to this unit via Bluetooth wireless technology with HSP (Head Set Profile), **PH.B.Name view**, **Clear memory**, **Number dial** and **Refuse calls** cannot be selected.
- To return to the playback display, press **BAND**.
- If you do not operate functions except for **Search & Connect**, **Connection open**, **Connect phone**, **PH.B.Transfer**, **Disconnect phone**, **Number dial** and **Clear memory** within about 30 seconds, the display is automatically returned to the ordinary display.

### Connecting a cellular phone

#### Searching for available cellular phones

**1 Use MULTI-CONTROL to select Search & Connect in the function menu.**

**2 Press MULTI-CONTROL to search for available cellular phones.**

While searching, **Searching** flashes. When available cellular phones featuring Bluetooth wireless technology are found, device names or **Name not found** (if names cannot be obtained) are displayed.

- If this unit fails to find any available cellular phones, **Not found** is displayed.

**3 Push MULTI-CONTROL up or down to select a device name you want to connect.**

**4 Press MULTI-CONTROL to connect the selected cellular phone.**

While connecting, **Connecting** flashes. To complete the connection, please check the device name (**Pioneer BT Unit**) and enter the link code on your cellular phone. If the connection is established, **Connected** is displayed.

- The link code is set to **0000** as default. You can change this code in the initial setting. Refer to *Entering PIN code for Bluetooth wireless connection* on page 36.

#### Using a cellular phone to initiate a connection

**1 Use MULTI-CONTROL to select Connection open in the function menu.**

**2 Press MULTI-CONTROL to open the connection.**

**Always waiting** is displayed and the unit is now on standby for connection from cellular phone.

**3 Use cellular phone to connect to this unit.**

- The link code is set to **0000** as default. You can change this code in the initial setting. Refer to *Entering PIN code for Bluetooth wireless connection* on page 36.

### Disconnecting a cellular phone

**1 Use MULTI-CONTROL to select Disconnect phone in the function menu.**

Device name of the connected phone appears in the display.

**2 Press MULTI-CONTROL to disconnect a cellular phone from this unit.**

After the disconnection is completed, **Disconnected** is displayed.

## Available accessories

### Registering connected cellular phone

**1 Use MULTI-CONTROL to select Set phone in the function menu.**

**2 Push MULTI-CONTROL up or down to select a registration assignment.**

**P1** (user phone 1)—**P2** (user phone 2)—**P3** (user phone 3)—**G1** (guest phone 1)—**G2** (guest phone 2)

- As you select each assignment, you can see whether or not a phone is already registered there. If the assignment is empty, **No data** is displayed. If the assignment is already taken, the device name appears. To replace an assignment with a new phone, first delete the current assignment. For more detailed instructions, see *Deleting a registered phone* on this page.

**3 Press MULTI-CONTROL to register the currently connected phone.**

When the registration is completed, **Reg. Completed** is displayed.

- If the registration failed, **Reg. ERROR** is displayed. In this case, return to step 1 and try again.

### Deleting a registered phone

**1 Use MULTI-CONTROL to select Delete phone in the function menu.**

**2 Push MULTI-CONTROL up or down to select a registration assignment.**

**P1** (user phone 1)—**P2** (user phone 2)—**P3** (user phone 3)—**G1** (guest phone 1)—**G2** (guest phone 2)

- If the assignment is empty, **No data** is displayed and the operation is not possible.

**3 Push MULTI-CONTROL right to select Delete YES.**

**Delete YES** is displayed. Deleting phone is now on standby.

**4 Press MULTI-CONTROL to delete the phone.**

After the phone is deleted, **Deleted** is displayed.

### Connecting to a registered cellular phone

#### Connecting to a registered phone manually

**1 Use MULTI-CONTROL to select Connect phone in the function menu.**

**2 Push MULTI-CONTROL up or down to select a registration assignment.**

**P1** (user phone 1)—**P2** (user phone 2)—**P3** (user phone 3)—**G1** (guest phone 1)—**G2** (guest phone 2)

- If the assignment is empty, **No data** is displayed and the operation is not possible.

**3 Press MULTI-CONTROL to connect the selected cellular phone.**

While connecting, **Connecting** is displayed. After the connection is completed, **Connected** is displayed.

#### Connecting to a registered phone automatically

**1 Use MULTI-CONTROL to select Auto connect in the function menu.**

**2 Press MULTI-CONTROL to turn automatic connection on.**

If your cellular phone is set ready for Bluetooth wireless connection, the connection to this unit will be automatically established.

- To turn automatic connection off, press **MULTI-CONTROL** again.

### Using the Phone Book

#### Transferring entries to the Phone Book

The Phone Book can hold a total of 500 entries; 300 from User 1, 150 from User 2, and 50 from User 3.

## Available accessories

**1 Use MULTI-CONTROL to select PH.B.Transfer in the function menu.**

**2 Press MULTI-CONTROL to enter in the phone book transfer standby mode.** Transfer appears in the display.

**3 Use cellular phone to perform phone book transfer.**

Perform phone book transfer using the cellular phone. For detailed instruction on this, refer to the instruction manual that came with your cellular phone.

- The display indicates how many entries have been transferred and the total number to be transferred.

**4 Data transferred is displayed and phone book transfer is completed.**

### Changing the Phone Book display order

**1 Use MULTI-CONTROL to select PH.B.Name view in the function menu.** Invert Names YES appears in the display.

**2 Press MULTI-CONTROL to change the name view order.**

**Inverted** is displayed and the name view order is changed.

Pressing **MULTI-CONTROL** repeatedly changes the name view order between first name and last name.

### Calling a number in the Phone Book



#### Important

You are required to park your vehicle and set the parking brake in order to perform this operation.

After finding the number in the Phone Book you want to call, you can select the entry and make the call.

**1 Press LIST to display the Phone Book.**

**2 Push MULTI-CONTROL left or right to select the first letter of the name you are looking for.**

**3 Press MULTI-CONTROL to display entries.**

The display shows the first three Phone Book entries starting with that letter (e.g. "Ben", "Brian" and "Burt" when "B" is selected).

**4 Push MULTI-CONTROL up or down to select a Phone Book entry you want to call.**

**5 Push MULTI-CONTROL right to display the detailed list of the selected entry.**

The phone number, name and genre (if assigned) of entries are displayed in the detailed list.

- You can scroll the name and phone number by holding **DISPLAY**.

- If several phone numbers are entered to an entry, select one by turning **MULTI-CONTROL**.

- If you want to go back and select another entry, push **MULTI-CONTROL** left.

**6 Press MULTI-CONTROL to make a call.**

**7 To end the call, push MULTI-CONTROL down.**

### Editing the name of a Phone Book entry



#### Important

You are required to park your vehicle and set the parking brake in order to perform this operation.

You can edit the names of Phone Book entries. Each name can be up to 16 characters long.

**1 Display the detailed list of your desired Phone Book entry.**

See step 1 to 5 on *Calling a number in the Phone Book* on this page for how to do this.

**2 Press and hold MULTI-CONTROL to display the name input screen.**

**Edit name** is displayed.

**3 Press DISPLAY to select the desired character type.**

Each press of **DISPLAY** switches the character types in the following order:



## Available accessories

Alphabet (upper case), numbers and symbols—alphabet (lower case)—numbers and symbols—European characters, such as those with accents (e.g., á, à, ä, ã, ç) or Russian characters

- Pressing and holding **DISPLAY** enables you to switch character set between ISO8859-1 (European characters) and ISO8859-5 (Russian characters) alternately.

- European characters and Russian characters can't be mixed.

### 4 Push MULTI-CONTROL up or down to select a letter.

- To delete a character and leave a space, select “\_” (underbar).

### 5 Push MULTI-CONTROL left or right to move the cursor to the previous or next character position.

### 6 Press MULTI-CONTROL to store the new name.

## Editing phone numbers



### Important

You are required to park your vehicle and set the parking brake in order to perform this operation.

You can edit the numbers of Phone Book entries. Each phone number can be up to 24 digits long.

### 1 Display the detailed list of your desired Phone Book entry.

See step 1 to 5 on *Calling a number in the Phone Book* on the previous page for how to do this.

### 2 Press and hold MULTI-CONTROL to display the name input screen.

**Edit name** is displayed.

### 3 Turn MULTI-CONTROL to switch to the number input screen.

**Edit name** (name input screen)—

**Edit number** (number input screen)—

**Clear memory** (clear memory screen)

### 4 Push MULTI-CONTROL left or right to move the cursor to the number you want to change.

### 5 Push MULTI-CONTROL up or down to change numbers.

Repeat these steps until you have finished changing.

### 6 Press MULTI-CONTROL to store the new number.

## Clearing a Phone Book entry



### Important

You are required to park your vehicle and set the parking brake in order to perform this operation.

### 1 Display the detailed list of your desired Phone Book entry.

See step 1 to 5 on *Calling a number in the Phone Book* on the previous page for how to do this.

### 2 Press and hold MULTI-CONTROL to display the name input screen.

**Edit name** is displayed.

### 3 Turn MULTI-CONTROL to switch to the clear memory screen.

**Edit name** (name input screen)—

**Edit number** (number input screen)—

**Clear memory** (clear memory screen)

### 4 Push MULTI-CONTROL right to show a confirmation display.

**Clear memory YES** is displayed.

- If you do not want to clear memory that you have selected, push **MULTI-CONTROL** left. The display reverts.

## Available accessories

### 5 Press **MULTI-CONTROL** to delete the **Phone Book** entry.

**Cleared** is displayed.

The Phone Book entry is deleted. The display returns to Phone Book entry list.

## Using the Call History



### Important

You are required to park your vehicle and set the parking brake in order to perform this operation.

The 12 most recent calls made (dialled), received and missed, are stored in the Call History. You can browse the Call History and call numbers from it.

### 1 Press **LIST** to display the list.

Press **LIST** repeatedly to switch between the following lists:

Phone book—Missed call—Dialled call—Received call

- About the Phone Book list, refer to *Using the Phone Book* on page 47.
- If no phone numbers have been stored in the selected list, **No data** is displayed.

### 2 Turn **MULTI-CONTROL** to select a phone number.

Turning **MULTI-CONTROL** to change the phone numbers stored in the list.

- If the number is already in the Phone Book the name is displayed.
- You can also change the phone number by pushing **MULTI-CONTROL** up or down.

### 3 Push **MULTI-CONTROL** right to display the detailed list.

Name and phone number are displayed in the detailed list.

- If the number is already in the Phone Book then the name is also displayed.
- Turning **MULTI-CONTROL** switches to the previous or next phone number displayed in the detailed list.

- If you do not operate anything within about 30 seconds, the list display is canceled automatically.

### 4 Press **MULTI-CONTROL** to make a call.

- For an international call, press and hold **MULTI-CONTROL** to add + to the phone number.

### 5 To end the call, push **MULTI-CONTROL** down.

## Using preset numbers



### Important

You are required to park your vehicle and set the parking brake in order to perform this operation.

Numbers that you dial frequently can be assigned to presets for quick recall.

### 1 Select a desired phone number from the **Phone Book** or the **Call History**. Or directly enter a desired phone number.

To select a desired phone number from the Phone Book or the Call History, see the instructions explained in previous pages. To directly enter a desired phone number, see *Making a call by entering phone number* on this page.

### 2 Press and hold one of **1 to 6** on the **remote control** to store the phone number.

The selected phone number has been stored in memory. The next time you press the same preset button, the phone number is recalled from memory.

## Making a call by entering phone number



### Important

You are required to park your vehicle and set the parking brake in order to perform this operation.

## Available accessories

- 1 Use **MULTI-CONTROL** to select **Number dial** in the function menu.
  - You can also enter in this menu from the standby display by pressing **DIRECT** on the remote control.
- 2 Push **MULTI-CONTROL** up or down to select a number.
  - You can also input numbers by pressing **0** to **9** on the remote control.
- 3 Push **MULTI-CONTROL** left or right to move the cursor to the previous or next position.
  - Up to 24 digits can be entered.
- 4 When you completed entering the number, press **MULTI-CONTROL**.  
Call confirmation appears.
- 5 Press **MULTI-CONTROL** again to make a call.
- 6 To end the call, push **MULTI-CONTROL** down.

### Clearing memory

- 1 Use **MULTI-CONTROL** to select **Clear memory** in the function menu.
- 2 Push **MULTI-CONTROL** up or down to select an item.  
Each time **MULTI-CONTROL** is pushed up or down, the items are switched in the following order:  
**Phone book** (phone book)—**Missed calls** (missed call history)—**Dialled calls** (dialled call history)—**Received calls** (received call history)—**Dial preset** (preset phone numbers)—**All clear** (delete all memory)
  - If you want to clear all the Phone Book, dialled/received/missed call history list and preset phone number, select **All clear**.
  - If guest phone is connected to this unit via Bluetooth wireless technology, **Phone book** cannot be selected.

- 3 Push **MULTI-CONTROL** right to determine the item that you want to delete from this unit.

**Clear memory YES** is displayed. Clearing memory is now on standby.

- If you do not want to clear memory that you have selected, push **MULTI-CONTROL** left. The display reverts.

- 4 Press **MULTI-CONTROL** to clear the memory.

**Cleared** is displayed and data on the selected item is cleared from this unit's memory.

### Setting the automatic answering

- 1 Use **MULTI-CONTROL** to select **Auto answer** in the function menu.
- 2 Press **MULTI-CONTROL** to turn automatic answering on.
  - To turn automatic answering function off, press **MULTI-CONTROL** again.

### Setting the automatic rejecting

- 1 Use **MULTI-CONTROL** to select **Refuse calls** in the function menu.
- 2 Press **MULTI-CONTROL** to turn automatic call rejection on.
  - To turn automatic call rejection off, press **MULTI-CONTROL** again.

### Switching the ring tone

- 1 Use **MULTI-CONTROL** to select **Ring tone** in the function menu.
- 2 Press **MULTI-CONTROL** to turn the ring tone on.
  - To turn the ring tone off, press **MULTI-CONTROL** again.

## Echo canceling and noise reduction

- 1 Use **MULTI-CONTROL** to select **Echo cancel** in the function menu.
- 2 Press **MULTI-CONTROL** to turn echo canceling on.
  - To turn echo canceling off, press **MULTI-CONTROL** again.

## Displaying BD (Bluetooth Device) address

- 1 Use **MULTI-CONTROL** to select **Device info** in the function menu. The device name (**Pioneer BT Unit**) of this unit appears in the display.

- 2 Push **MULTI-CONTROL** left to switch to the **BD address**. 12-digit hexadecimal string is displayed.
  - Pushing **MULTI-CONTROL** right returns to the device name.

## Displaying system version for repair

- 1 Use **MULTI-CONTROL** to select **Device info** in the function menu. The device name (**Pioneer BT Unit**) of this unit appears in the display.
- 2 Push **MULTI-CONTROL** down to switch to the **system version of this unit**. The system (microprocessor) version of this unit is displayed.
  - Pushing **MULTI-CONTROL** left displays the version of the Bluetooth module of this unit. Pushing **MULTI-CONTROL** right returns to the system version of this unit. 

## Multi-CD Player

### Basic Operations

You can use this unit to control a multi-CD player, which is sold separately.

- Only those functions described in this manual are supported by 50-disc multi-CD players.
- This unit is not designed to operate disc title list functions with a 50-disc multi-CD player. About the disc title list functions, please refer to *Selecting discs from the disc title list* on page 55.



- ① Disc number indicator
- ② Track number indicator
- ③ Play time indicator

- 1 Press **SOURCE** to select the multi-CD player.
- 2 Push **MULTI-CONTROL** up or down to select a disc you want to listen to.
  - You can also select a disc by using **1** to **6** buttons on the remote control.
    - For discs 1 to 6, press the corresponding button number.
    - For discs 7 to 12, press and hold the corresponding numbers, such as **1** for disc 7, until the disc number appears in the display.
- 3 To perform fast forward or reverse, push and hold **MULTI-CONTROL** left or right.
- 4 To skip back or forward to another track, push **MULTI-CONTROL** left or right.

## Available accessories



### Notes

- When the multi-CD player performs the preparatory operations, **Ready** is displayed.
- If an error message such as **ERROR-11** is displayed, refer to the multi-CD player owner's manual.
- If there are no discs in the multi-CD player magazine, **No disc** is displayed.

## Selecting a track directly

The operation is basically the same as that of the built-in CD player.

For details concerning operation, refer to *Selecting a track directly* on page 18.

## Introduction of advanced operations

You can use **Compression** (compression and DBE) only with a multi-CD player that supports them.

### 1 Press MULTI-CONTROL to display the main menu.

**FUNCTION**, **AUDIO** and **ENTERTAINMENT** appear on the display.

### 2 Use MULTI-CONTROL to select FUNCTION.

Turn to change the menu option; press to select.

The function name appears on the display.

### 3 Turn MULTI-CONTROL to select the function.

Turn **MULTI-CONTROL** to switch between the functions in the following order:

**Play mode** (repeat play)—**Random mode** (random play)—**Scan mode** (scan play)—**Pause** (pause)—**Compression** (compression and DBE)—**ITS play mode** (ITS play)—**ITS memo** (ITS programming)—**TitleInput "A"** (disc title input)

- You can also select the function by pressing **FUNCTION** on the remote control.
- To return to the playback display, press **BAND**.

- If you do not operate functions except for **ITS memo** and **TitleInput "A"** within about 30 seconds, the display is automatically returned to the ordinary display.

## Function and operation

**Play mode**, **Random mode**, **Scan mode**, **Pause**, **Compression** and **TitleInput "A"** operations are basically the same as that of the built-in CD player.

Function name	Operation
<b>Play mode</b>	Refer to <i>Selecting a repeat play range</i> on page 19. But the repeat play ranges you can select are different from that of the built-in CD player. The repeat play ranges of the multi-CD player are as below: <ul style="list-style-type: none"> <li>• <b>M-CD repeat</b> – Repeat all discs in the multi-CD player</li> <li>• <b>Track repeat</b> – Repeat just the current track</li> <li>• <b>Disc repeat</b> – Repeat the current disc</li> </ul>
<b>Random mode</b>	Refer to <i>Playing tracks in random order</i> on page 19.
<b>Scan mode</b>	Refer to <i>Scanning folders and tracks</i> on page 19.
<b>Pause</b>	Refer to <i>Pausing disc playback</i> on page 20.
<b>Compression</b>	Refer to <i>Using compression and BMX</i> on page 20. Multi-CD player has DBE (dynamic bass emphasis) function instead of BMX. The settings can be switched as below: <b>COMP OFF—COMP 1—COMP 2—COMP OFF—DBE 1—DBE 2</b>
<b>ITS play mode</b>	Refer to <i>Using ITS playlists</i> on the next page.
<b>ITS memo</b>	Refer to <i>Using ITS playlists</i> on the next page.
<b>TitleInput "A"</b>	Refer to <i>Entering disc titles</i> on page 20.

**Notes**

- If you select other discs during repeat play, the repeat play range changes to **M-CD repeat**.
- If you perform track search or fast forward/reverse during **Track repeat**, the repeat play range changes to **Disc repeat**.
- After track or disc scanning is finished, normal playback of the tracks will begin again.
- When playing a CD TEXT disc on a CD TEXT compatible multi-CD player, you cannot switch to **TitleInput "A"**. The disc title has already been recorded on a CD TEXT disc.

**Using ITS playlists**

ITS (instant track selection) lets you make a playlist of favorite tracks from those in the multi-CD player magazine. After you have added your favorite tracks to the playlist you can turn on ITS play and play just those selections.

You can use ITS to enter and play back up to 99 tracks per disc from up to 100 discs (with the disc titles). (With multi-CD players sold before the CDX-P1250 and CDX-P650, up to 24 tracks can be stored in the playlist.)

**Creating a playlist with ITS programming****1 Play a CD that you want to program.**

Push **MULTI-CONTROL** up or down to select the CD.

**2 Use MULTI-CONTROL to select ITS memo in the function menu.****3 Select the desired track by pushing MULTI-CONTROL left or right.****4 Push MULTI-CONTROL up to store the currently playing track in the playlist.**

**Memory complete** is displayed and the currently playing selection is added to your playlist.

**5 Press BAND to return to the playback display.****Note**

After data for 100 discs has been stored in memory, data for a new disc will overwrite the oldest one.

**Playback from your ITS playlist**

ITS play lets you listen to the tracks that you have entered into your ITS playlist. When you turn on ITS play, tracks from your ITS playlist in the multi-CD player will begin to play.

**1 Select the repeat range.**

Refer to *Playing tracks in random order* on page 19.

**2 Use MULTI-CONTROL to select ITS play mode in the function menu.****3 Press MULTI-CONTROL to turn ITS play on.**

**ITS play mode** appears in the display. Playback begins of those tracks from your playlist within the previously selected **M-CD repeat** or **Disc repeat** ranges.

- If no tracks in the current range are programmed for ITS play, then **ITS empty** is displayed.
- To turn ITS play off, press **MULTI-CONTROL** again.

**Erasing a track from your ITS playlist**

You can delete a track from your ITS playlist if ITS play is on.

If ITS play is already on, skip to step 2. If ITS play is not already on, use **MULTI-CONTROL**.

**1 Play the CD with the track you want to delete from your ITS playlist, and turn ITS play on.**

Refer to *Playback from your ITS playlist* on this page.

## Available accessories

**2 Use MULTI-CONTROL to select ITS memo in the function menu.**

**3 Select the desired track by pushing MULTI-CONTROL left or right.**

**4 Push MULTI-CONTROL down to erase the track from your ITS playlist.**

The currently playing selection is erased from your ITS playlist and playback of the next track from your ITS playlist begins.

- If there are no tracks from your playlist in the current range, **ITS empty** is displayed and normal play resumes.

**5 Press BAND to return to the playback display.**

### Erasing a CD from your ITS playlist

You can delete all tracks of a CD from your ITS playlist if ITS play is off.

**1 Play the CD that you want to delete.**

Push **MULTI-CONTROL** up or down to select the CD.

**2 Use MULTI-CONTROL to select ITS memo in the function menu.**

**3 Push MULTI-CONTROL down to erase all tracks on the currently playing CD from your ITS playlist.**

All tracks on the currently playing CD are erased from your playlist and **Memory deleted** is displayed.

**4 Press BAND to return to the playback display.**

### Using disc title functions

You can input CD titles and display the titles. Then you can easily search for and play a desired disc.

#### Entering disc titles

Use the disc title input feature to store up to 100 CD titles (with ITS playlist) into the multi-

CD player. Each title can be up to 10 characters long.

For details concerning operation, refer to *Entering disc titles* on page 20.

- Titles remain in memory, even after the disc has been removed from the magazine, and are recalled when the disc is reinserted.
- After data for 100 discs has been stored in memory, data for a new disc will overwrite the oldest one.

#### Displaying disc titles

You can display the text information of any disc that has had a disc title entered.

The operation is the same as that of the built-in CD player.

Refer to *Displaying text information on disc* on page 21.

#### Selecting discs from the disc title list

Disc title list lets you see the list of disc titles that have been entered into the multi-CD player and select one of them to play back.

**1 Press LIST to switch to the disc title list mode during the playback display.**

**2 Use MULTI-CONTROL to select the desired disc title.**

Turn to change the disc title; press to play.

- You can also change the disc title by pushing **MULTI-CONTROL** up or down.
- When playing CD TEXT disc, push **MULTI-CONTROL** right to see a list of the tracks in the selected disc. Push **MULTI-CONTROL** left to return to the disc list.
- If no title has been entered for a disc, **No D.Title** will be displayed.

- **No disc** is displayed next to the disc number when there is no disc in the magazine.

#### Using CD TEXT functions

*You can use these functions only with a CD TEXT compatible multi-CD player.*

The operation is the same as that of the built-in CD player.

Refer to *Displaying text information on disc* on page 21. 

## DVD Player

### Basic Operations

You can use this unit to control a DVD player or multi-DVD player, which is sold separately.

For details concerning operation, refer to the DVD player's or multi-DVD player's operation manual. This section provides information on DVD operations with this unit which differs from that described in the DVD player's or multi-DVD player's operation manual.



- ① **DVD.V/VCD/CD/MP3/WMA** indicator  
Shows the type of disc currently playing.
- ② **Disc number** indicator  
Shows the disc number currently playing when using a multi-DVD player.
- ③ **Title/Folder number** indicator  
Shows the title (when playing DVD video) or folder (when playing compressed audio) of the selection currently playing.
- ④ **Chapter/track number** indicator  
Shows the chapter (when playing DVD video) or track (when playing video CD, CD or compressed audio) currently playing.
- ⑤ **Play time** indicator

**1 Press SOURCE to select the DVD player/multi-DVD player.**

**2 To perform fast forward or reverse, push and hold MULTI-CONTROL left or right.**

**3 To skip back or forward to another chapter/track, push MULTI-CONTROL left or right.**



## Available accessories

### Selecting a disc

- You can operate this function only when a multi-DVD player is connected to this unit.
- Press any of **1 to 6** on the remote control to select the desired disc.

### Selecting a folder

- You can operate this function only when a DVD player which is corresponding to compressed audio playback is connected to this unit.
- Push **MULTI-CONTROL** up or down to select a folder.

## Introduction of advanced operations

### 1 Press **MULTI-CONTROL** to display the main menu.

**FUNCTION**, **AUDIO** and **ENTERTAINMENT** appear on the display.

### 2 Use **MULTI-CONTROL** to select **FUNCTION**.

Turn to change the menu option; press to select.

The function name appears on the display.

### 3 Turn **MULTI-CONTROL** to select the function.

Turn **MULTI-CONTROL** to switch between the functions in the following order:

**During DVD video or Video CD playback**

**Play mode** (repeat play)—**Pause** (pause)

**During CD playback**

**Play mode** (repeat play)—**Random mode**

(random play)—**Scan mode** (scan play)—

**Pause** (pause)—**ITS play mode** (ITS play)—

**ITS memo** (ITS input)—**TitleInput "A"** (disc title input)

**During compressed audio playback**

**Play mode** (repeat play)—**Random mode**

(random play)—**Scan mode** (scan play)—

**Pause** (pause)

- You can also select the function by pressing **FUNCTION** on the remote control.
- To return to the playback display, press **BAND**.
- If you do not operate functions except for **ITS memo** and **TitleInput "A"** within about 30 seconds, the display is automatically returned to the ordinary display.

## Function and operation

**Play mode**, **Random mode**, **Scan mode**, **Pause** and **TitleInput "A"** operations are basically the same as that of the built-in CD player. Also, **ITS play mode** and **ITS memo** operations are basically the same as that the multi-CD player.

Function name	Operation
<b>Play mode</b>	Refer to <i>Selecting a repeat play range</i> on page 19. But the repeat play range that you can select is vary depending on the type of disc or system. The repeat play ranges of the DVD player/multi-DVD player are as below: During PBC playback of Video CDs, this function cannot be operated. <ul style="list-style-type: none"> <li><b>Disc repeat</b> – Repeat the current disc</li> <li><b>Folder repeat</b> – Repeat the current folder</li> <li><b>Title repeat</b> – Repeat just the current title</li> <li><b>Chapter repeat</b> – Repeat just the current chapter</li> <li><b>Track repeat</b> – Repeat just the current track</li> </ul>
<b>Random mode</b>	Refer to <i>Playing tracks in random order</i> on page 19.
<b>Scan mode</b>	Refer to <i>Scanning folders and tracks</i> on page 19.
<b>Pause</b>	Refer to <i>Pausing disc playback</i> on page 20.
<b>ITS play mode</b>	Refer to <i>Using ITS playlists</i> on page 54.

## ITS memo

Refer to *Using ITS playlists* on page 54.

## TitleInput "A"

Refer to *Entering disc titles* on page 20.



## Notes

- If you select other discs during repeat play, the repeat play range changes to **Disc repeat**.
- During video CD or CD playback, if you perform track search or fast forward/reverse during **Track repeat**, the repeat play range changes to **Disc repeat**.
- During compressed audio playback, if you select another folder during repeat play, the repeat play range changes to **Disc repeat**.
- During compressed audio playback, if you perform track search or fast forward/reverse during **Track repeat**, the repeat play range changes to **Folder repeat**.
- When using this unit with multi-DVD player, you can switch to **ITS play mode**, **ITS memo** and disc title input.
- The ITS function of a DVD player differs slightly from ITS playback with a multi-CD player. With multi-DVD player, ITS playback applies only to the CD playing. For details, refer to *Using ITS playlists* on page 54. 

## TV tuner

## Basic Operations

You can use this unit to control a TV tuner, which is sold separately.

For details concerning operation, refer to the TV tuner's operation manual. This section provides information on TV operations with this unit which differs from that described in the TV tuner's operation manual.

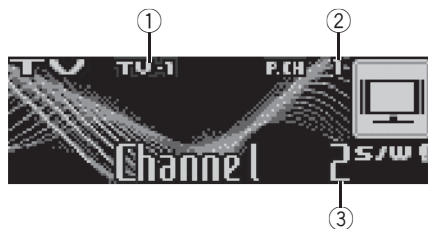

- ① Band indicator
- ② Preset number indicator
- ③ Channel indicator

### 1 Press SOURCE to select the TV.

### 2 Press BAND to select a band.

Press **BAND** until the desired band is displayed, **TV-1** or **TV-2**.

### 3 To perform manual tuning, push **MULTI-CONTROL** left or right.

### 4 To perform seek tuning, push and hold **MULTI-CONTROL** left or right for about one second and release.

The tuner will scan the channels until a broadcast strong enough for good reception is found.

- You can cancel seek tuning by pushing **MULTI-CONTROL** left or right.
- If you push and hold **MULTI-CONTROL** left or right, you can skip broadcasting channels. Seek tuning starts as soon as you release **MULTI-CONTROL**.

## Available accessories

### Storing and recalling broadcast stations

You can easily store up to 12 broadcast stations for later recall.

- Up to 24 stations, 12 for each of two TV bands, can be stored in memory.

#### 1 When you find a station that you want to store in memory press LIST.

#### 2 Use MULTI-CONTROL to store the selected station in memory.

Turn to change the preset number; press and hold to store.

The preset number you have selected will flash and then remain lit. The selected station has been stored in memory.

#### 3 Use MULTI-CONTROL to select the desired station.

Turn to change the station; press to select.

- You can also change the station by pushing **MULTI-CONTROL** up or down.
- If you do not operate the list within about 30 seconds, the display is automatically returned to the ordinary display.

### Using the remote control

You can also store and recall stations assigned to preset tuning numbers **P 1** to **P 6** by using the remote control.

#### ● When you find a station that you want to store in memory, press one of preset tuning buttons 1 to 6 and hold until the preset number stops flashing.

The number you have pressed will flash in the preset number indicator and then remain lit. The selected station has been stored in memory.

The next time you press the same preset tuning button the station is recalled from memory.

- You can also recall stations assigned to preset tuning numbers by pushing **MULTI-CONTROL** up or down during the channel display.

### Storing the strongest broadcast stations sequentially

#### 1 Press MULTI-CONTROL to display the main menu.

**FUNCTION**, **AUDIO** and **ENTERTAINMENT** appear on the display.

#### 2 Use MULTI-CONTROL and select FUNCTION to display BSSM.

Turn to change the menu option; press to select.

- You can also select the function by pressing **FUNCTION** on the remote control.

#### 3 Press MULTI-CONTROL to turn BSSM on.

**Searching** is displayed. While **Searching** is displayed, the 12 strongest broadcast stations will be stored in order from the lowest channel up. When finished, the preset channel list appears.

- To cancel the storage process, press **MULTI-CONTROL** again.

#### 4 Use MULTI-CONTROL to select the desired station.

Turn to change the station; press to select.

- You can also change the station by pushing **MULTI-CONTROL** up or down.
- To return to the channel display, press **BAND**.
- If you do not operate the list within about 30 seconds, the display is automatically returned to the ordinary display.



#### Note

Storing broadcast stations with BSSM may replace broadcast stations you have saved using **P 1** to **P12**. 

## Additional Information

### Error messages

When you contact your dealer or your nearest Pioneer Service Center, be sure to record the error message.

#### Built-in CD Player

Message	Cause	Action
<b>ERROR-11, 12, 17, 30</b>	Dirty disc	Clean disc.
<b>ERROR-11, 12, 17, 30</b>	Scratched disc	Replace disc.
<b>ERROR-10, 11, 12, 15, 17, 30, A0</b>	Electrical or mechanical	Switch the ignition key, or switch to a different source, then back to the CD player.
<b>ERROR-15</b>	The inserted disc does not contain any data	Replace disc.
<b>ERROR-22, 23</b>	The CD format cannot be played back	Replace disc.
<b>No Audio</b>	The inserted disc does not contain any files that can be played back	Replace disc.
<b>TRK SKIPPED</b>	The inserted disc contains WMA files that are protected by DRM	Replace disc.
<b>PROTECT</b>	All the files on the inserted disc are secured by DRM	Replace disc.

#### USB audio player/USB memory

Message	Cause	Action
<b>No Audio</b>	No songs	Transfer the audio files to the USB portable audio player/USB memory and connect.
	USB memory with security enabled is connected	Follow the USB memory instructions to disable the security.
	No songs	Transfer the songs to iPod.

<b>TRK SKIPPED</b>	The connected USB portable audio player/USB memory contains WMA files that are protected by Windows Media DRM 9/10	Play an audio file not protected by Windows Media DRM 9/10.
<b>PROTECT</b>	All the files on the connected USB portable audio player/USB memory are protected by Windows Media DRM 9/10	Transfer audio files not protected by Windows Media DRM 9/10 to the USB portable audio player/USB memory and connect.
<b>N/A USB</b>	The USB device connected to is not supported by this unit.	Connect a USB portable audio player or USB memory that is USB Mass Storage Class compliant.
<b>CHECK USB</b>	The USB connector or USB cable is short-circuited.	Confirm that the USB connector or USB cable is not caught in something or damaged.
	The connected USB portable audio player/USB memory consumes more than 500 mA (maximum allowable current).	Disconnect the USB portable audio player/USB memory and do not use it. Turn the ignition switch to OFF, then to ACC or ON and then connect the compliant USB portable audio player/USB memory.
<b>N/A PLAYLIST</b>	Selected m3u playlist cannot be played back.	Select another playlist.
	All the files on the selected m3u playlist are protected by Windows Media DRM 9/10.	Select another playlist.

## Additional Information

### iPod

Message	Cause	Action
<b>ERROR-11</b>	Communication failure	Disconnect the cable from iPod. Once iPod main menu is displayed, connect the cable again. Reset the iPod.
<b>ERROR-21</b>	Old version of iPod	Update the iPod version.
<b>ERROR-30</b>	iPod failure	Reset the iPod.
<b>ERROR-A0</b>	iPod is not charged but operates correctly	Check if the connection cable for iPod shorted out (e.g., not caught in metal objects). After checking, switch the ignition key or disconnect the iPod and connect again.
<b>No Songs</b>	No songs	Transfer the songs to iPod.
<b>STOP</b>	No songs in the current list	Select a list that contains the songs.



## Handling guideline of discs and player

- Use only discs featuring either of following two logos.



- Use only conventional, fully circular discs. Do not use shaped discs.



- Use 12-cm or 8-cm CD. Do not use an adapter when playing 8-cm CDs.

- Do not insert anything other than a CD into the CD loading slot.
- Do not use cracked, chipped, warped, or otherwise damaged discs as they may damage the player.
- Unfinalized CD-R/CD-RW disc playback is not possible.
- Do not touch the recorded surface of the discs.
- Store discs in their cases when not in use.
- Avoid leaving discs in excessively hot environments including under direct sunlight.
- Do not attach labels, write on or apply chemicals to the surface of the discs.
- To clean a CD, wipe the disc with a soft cloth outward from the center.
- Condensation may temporarily impair the player's performance. Leave it to adjust to the warmer temperature for about one hour. Also, wipe any dump discs with a soft cloth.
- Playback of discs may not be possible because of disc characteristics, disc format, recorded application, playback environment, storage conditions and so on.
- Text information may not be correctly displayed depending on the recorded environment.
- Road shocks may interrupt disc playback.
- Read the precautions with discs before using them.

## Dual Discs

- Dual Discs are two-sided discs that have a recordable CD for audio on one side and a recordable DVD for video on the other.
- Since the CD side of Dual Discs is not physically compatible with the general CD standard, it may not be possible to play the CD side with this unit.

## Additional Information

- Frequent loading and ejecting of a Dual Disc may result in scratches on the disc. Serious scratches can lead to playback problems on this unit. In some cases, a Dual Disc may become stuck in the disc loading slot and will not eject. To prevent this, we recommend you refrain from using Dual Disc with this unit.
- Please refer to the information from the disc manufacturer for more detailed information about Dual Discs. 

### USB audio player/USB memory

#### USB audio player/USB memory compatibility

- Specification: USB 2.0 full speed
- USB Class: MSC (Mass Storage Class) device
- Protocol: bulk
- Maximum amount of memory: 250 GB
- File system: FAT12, FAT16, FAT32
- Supply current: 500 mA

#### Notes

- Partitioned USB memory is not compatible with this unit.
- Depending on the kind of USB portable audio player/USB memory you use, this unit may not recognize the USB audio player/USB memory or audio files may not be played back properly.
- You cannot connect a USB portable audio player/USB memory to this unit via a USB hub.
- This unit is compatible with m3u playlist (.m3u). To obtain optimum performance of this unit, we highly recommend to encode m3u playlist with Windows Media Player Ver.10.

### USB audio player/USB memory

- Do not leave the USB portable audio player/USB memory in direct sunlight for

extended amounts of time. Extended exposure to direct sunlight can result in USB portable audio player/USB memory malfunction due to the resulting high temperature.

- Do not leave the USB portable audio player/USB memory in any location with a high temperature.
- Firmly secure the USB portable audio player/USB memory when driving. Do not let the USB portable audio player/USB memory fall onto the floor, where it may become jammed under the brake or accelerator pedal.
- There may be a slight delay when starting playback of audio files encoded with image data.
- Depending on the USB devices connecting to this unit, it may generate noise in the radio.
- Only 32 characters from the beginning can be displayed as a file name (including the extension) or a folder name when USB portable audio player/USB memory is selected as a source.
- The text information of some audio files may not be correctly displayed.
- File extensions must be used properly.
- Up to 15 000 files on a USB portable audio player/USB memory can be played back.
- Up to 2 048 folders on a USB portable audio player/USB memory can be played back.
- There may be a slight delay when starting playback of audio files on a USB portable audio player/USB memory with numerous folder hierarchies.
- Do not connect anything other than the USB portable audio player/USB memory.
- Operations may vary depending on the kind of USB audio player and a USB memory.

## Additional Information

### The sequence of audio files on USB memory

For USB portable audio players, the sequence is different from that of USB memory and depends on the player.

#### Example of a hierarchy

📁: Folder

🎵: Compressed audio file

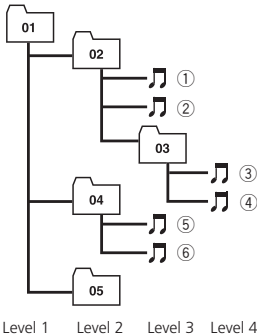

- 01 to 05 represent assigned folder numbers. ① to ⑥ represent the playback sequence. The user cannot assign folder numbers and specify the playback sequence with this unit.
- The sequence of audio files/folders to be played back, selected by the scan play and displayed in the file name list is determined as follows:
  - The sequence of files is given priority over the sequence of subfolders.
  - In a folder, the sequence of audio files/subfolders is the character code order.
- If you want to specify the sequence of the audio files, refer to *Example of a hierarchy* on this page and copy the folders/files in order.
  - We recommend that you specify the file names in the desired playback sequence (e.g., 001xxxx.mp3 for the first, 099yyyyy.wma for 99th, etc.).

### Compressed audio compatibility

#### WMA

- Compatible format: WMA encoded by Windows Media Player Ver. 7, 7.1, 8, 9 or 10
- Bit rate: 5 kbps to 384 kbps (CBR), VBR
- Sampling frequency: 32 kHz, 44.1 kHz, 48 kHz
- Windows Media Audio 9 Professional, Lossless, Voice: No

#### MP3

- Compatible format: MPEG-1, 2, 2.5 Audio Layer 3
- Bit rate: 8 kbps to 320 kbps (CBR), VBR
- Sampling frequency: 8 kHz to 48 kHz (32, 44.1, 48 kHz for emphasis)
- Compatible ID3 tag version: 1.0, 1.1, 2.2, 2.3, 2.4 (ID3 tag Version 2.x is given priority than Version 1.x.)
- M3u playlist: Yes
- MP3i (MP3 interactive), mp3 PRO: No

#### AAC

- Compatible format: AAC encoded by iTunes® version 6.0.5 and earlier
- Sampling frequency: 8 kHz to 48 kHz
- Transmission rate: 16 kbps to 320 kbps
- AAC file bought on the iTunes Music Store (.m4p file extension): No
- Apple Lossless: No

### iPod

#### About handling the iPod

- Do not leave the iPod in direct sunlight for extended amounts of time. Extended exposure to direct sunlight can result in iPod malfunction due to the resulting high temperature.
- Do not leave the iPod in any location with a high temperature.
- Firmly secure the iPod when driving. Do not let the iPod fall onto the floor, where it may become jammed under the brake or accelerator pedal.
- For details, refer to the iPod's manuals.

## Additional Information

### About iPod settings

- You cannot operate the iPod Equalizer on the Pioneer products. We recommend that you set the iPod Equalizer to off, before connecting the iPod to this unit.
- You cannot set Repeat to off on the iPod when using this unit. Even if you set Repeat to off on the iPod, Repeat is changed to All automatically when connecting the iPod to this unit. 

### Compressed audio files on the disc

- Depending on the version of Windows Media Player used to encode WMA files, album names and other text information may not be correctly displayed.
- There may be a slight delay when starting playback of WMA/AAC files encoded with image data.
- ISO 9660 Level 1 and 2 compliant. Romeo and Joliet file systems are both compatible with this player.
- Multi-session playback is possible.
- Compressed audio files are not compatible with packet write data transfer.
- Only 64 characters from the beginning can be displayed as a file name (including the extension such as .wma, .mp3, .m4a or .wav) or a folder name.
- Folder selection sequence or other operation may be altered depending on the encoding or writing software.
- Regardless of the length of blank section between the songs of original recording, compressed audio discs will play with a short pause between songs.
- File extensions such as .wma, .mp3, .m4a or .wav must be used properly.
- Russian texts to be displayed on this unit should be encoded with the following character sets:
  - Unicodes (UTF-8, UTF-16)
  - Character sets other than Unicode that are used in Windows environment and

are set to Russian in the multi-language setting

- Only 32 characters from the beginning can be displayed as a file name (including the extension such as .wma, .mp3, .m4a or .wav) or a folder name when using Russian texts.

### Example of a hierarchy

: Folder

: Compressed audio file

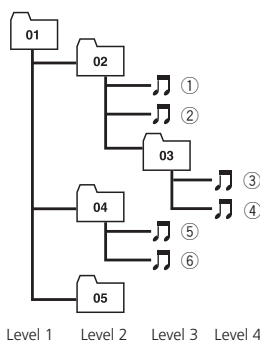

- This unit assigns folder numbers. The user cannot assign folder numbers.
- Folder hierarchy is allowed up to eight tiers. However, practical hierarchy of folder is less than two tiers.
- Up to 99 folders on a disc can be played back.

### Compressed audio compatibility

#### WMA

- Compatible format: WMA encoded by Windows Media Player Ver. 7, 7.1, 8, 9 or 10
- Bit rate: 48 kbps to 320 kbps (CBR), 48 kbps to 384 kbps (VBR)
- Sampling frequency: 32 kHz to 48 kHz
- Windows Media Audio 9 Professional, Lossless, Voice: No

#### MP3

- Bit rate: 8 kbps to 320 kbps



## Additional Information

- Sampling frequency: 16 kHz to 48 kHz (32, 44.1, 48 kHz for emphasis)
- Compatible ID3 tag version: 1.0, 1.1, 2.2, 2.3, 2.4 (ID3 tag Version 2.x is given priority than Version 1.x.)
- M3u playlist: No
- MP3i (MP3 interactive), mp3 PRO: No

### AAC

- Compatible format: AAC encoded by iTunes® version 6.0.5 and earlier
- Sampling frequency: 11.025 kHz to 48 kHz
- Transmission rate: 16 kbps to 320 kbps
- Apple Lossless: No

### WAV

- Compatible format: Linear PCM (LPCM), MS ADPCM
- Quantization bits: 8 and 16 (LPCM), 4 (MS ADPCM)
- Sampling frequency: 16 kHz to 48 kHz (LPCM), 22.05 kHz to 44.1 kHz (MS ADPCM)

# Additional Information

## Specifications

### General

Power source .....	14.4 V DC (10.8 V to 15.1 V allowable)
Grounding system .....	Negative type
Max. current consumption .....	10.0 A
Dimensions (W × H × D):	
DIN	
Chassis .....	178 × 50 × 165 mm
Nose .....	188 × 58 × 16 mm
D	
Chassis .....	178 × 50 × 165 mm
Nose .....	170 × 45 × 16 mm
Weight .....	1.5 kg

### Audio

Maximum power output .....	50 W × 4
	50 W × 2/4 Ω + 70 W × 1/2 Ω (for subwoofer)
Continuous power output ...	22 W × 4 (50 Hz to 15 000 Hz, 5% THD, 4 Ω load, both channels driven)
Load impedance .....	4 Ω to 8 Ω × 4
	4 Ω to 8 Ω × 2 + 2 Ω × 1
Preout max output level/output .....	impedance 4 V/100Ω
Equalizer (7-Band Graphic Equalizer):	
Frequency .....	50/125/315/800/2k/5k/12.5k Hz
Gain .....	±12 dB
Loudness contour:	
Low .....	+3.5 dB (100 Hz), +3 dB (10 kHz)
Mid .....	+10 dB (100 Hz), +6.5 dB (10 kHz)
High .....	+11 dB (100 Hz), +11 dB (10 kHz) (volume: -30 dB)
HPF:	
Frequency .....	50/63/80/100/125 Hz
Slope .....	-12 dB/oct
Subwoofer (mono):	
Frequency .....	50/63/80/100/125 Hz
Slope .....	-18 dB/oct
Gain .....	+6 dB to -24 dB
Phase .....	Normal/Reverse
Bass boost:	
Gain .....	+12 dB to 0 dB

### CD player

System .....	Compact disc audio system
Usable discs .....	Compact disc
Signal format:	
Sampling frequency .....	44.1 kHz

Number of quantization bits

.....	16; linear
Frequency characteristics ...	5 Hz to 20 000 Hz (±1 dB)
Signal-to-noise ratio .....	94 dB (1 kHz) (IEC-A network)
Dynamic range .....	92 dB (1 kHz)
Number of channels .....	2 (stereo)
MP3 decoding format .....	MPEG-1 & 2 Audio Layer 3
WMA decoding format .....	Ver. 7, 7.1, 8, 9, 10 (2ch audio)
	(Windows Media Player)
AAC decoding format .....	MPEG-4 AAC (iTunes® encoded only)
WAV signal format .....	Linear PCM & MS ADPCM

### USB

Specification .....	USB 2.0 full speed
Supply current .....	500 mA
Maximum amount of memory .....	250 GB
File system .....	FAT12, FAT16, FAT32
MP3 decoding format .....	MPEG-1, 2 & 2.5 Audio Layer 3
WMA decoding format .....	Ver. 7, 7.1, 8, 9, 10 (2ch audio)
	(Windows Media Player)
AAC decoding format .....	MPEG-4 AAC (iTunes® encoded only)

### FM tuner

Frequency range .....	87.5 MHz to 108.0 MHz
Usable sensitivity .....	8 dBf (0.7 μV/75 Ω, mono, S/N: 30 dB)
Signal-to-noise ratio .....	75 dB (IEC-A network)
Distortion .....	0.3 % (at 65 dBf, 1 kHz, stereo)
	0.1 % (at 65 dBf, 1 kHz, mono)
Frequency response .....	30 Hz to 15 000 Hz (±3 dB)
Stereo separation .....	45 dB (at 65 dBf, 1 kHz)

### MW tuner

Frequency range .....	531 kHz to 1 602 kHz (9 kHz)
Usable sensitivity .....	18 μV (S/N: 20 dB)
Signal-to-noise ratio .....	65 dB (IEC-A network)

### LW tuner

Frequency range .....	153 kHz to 281 kHz
Usable sensitivity .....	30 μV (S/N: 20 dB)
Signal-to-noise ratio .....	65 dB (IEC-A network)

### Note

Specifications and the design are subject to possible modifications without notice due to improvements. 

## Gracias por haber comprado este producto Pioneer.

Lea con detenimiento estas instrucciones sobre el funcionamiento del aparato, para que pueda darle el mejor uso posible. *Una vez que las haya leído, conserve este manual en un lugar seguro para consultarlo en el futuro.*

### 01 Antes de comenzar

- Acerca de esta unidad **70**
- Visite nuestro sitio Web **72**
- En caso de problemas **72**
- Protección del producto contra robo **72**
  - Extracción de la carátula **72**
  - Colocación de la carátula **73**
- Reinicialización del microprocesador **73**
- Acerca del modo demo **73**
- Uso y cuidado del mando a distancia **73**
  - Instalación de la batería **73**
  - Uso del mando a distancia **74**

### 02 Utilización de esta unidad

- Qué es cada cosa **75**
  - Unidad principal **75**
  - Mando a distancia **75**
- Funciones básicas **77**
  - Encendido y apagado **77**
  - Selección de una fuente **77**
  - Ajuste del volumen **77**
- Sintonizador **78**
  - Funciones básicas **78**
  - Almacenamiento y recuperación de frecuencias **79**
  - Introducción a las funciones avanzadas **79**
  - Almacenamiento de las frecuencias de radio más fuertes **80**
  - Sintonización de señales fuertes **80**
  - Selección de frecuencias alternativas **80**
  - Recepción de anuncios de tráfico **81**
  - Uso de las funciones PTY **82**
  - Uso del radio texto **82**
  - Lista PTY **83**
- Reproductor de CD incorporado **84**
  - Funciones básicas **84**
  - Selección directa de una pista **86**
  - Introducción a las funciones avanzadas **86**

- Selección de una gama de repetición de reproducción **86**
- Reproducción de las pistas en orden aleatorio **87**
- Exploración de carpetas y pistas **87**
- Pausa de la reproducción de un disco **87**
- Uso de la compresión y BMX **87**
- Búsqueda cada 10 pistas en el disco o carpeta actual **87**
- Uso de las funciones de títulos de discos **88**
- Visualización de información de texto en el disco **88**
- Selección de pistas de la lista de títulos de las pistas **89**
- Selección de pistas de la lista de nombres de ficheros **89**

Reproducción de canciones en el reproductor de audio portátil USB/ memoria USB **90**

- Funciones básicas **90**
- Selección directa de un fichero de audio en la carpeta actual **91**
- Introducción a las funciones avanzadas **91**
- Selección de una gama de repetición de reproducción **91**
- Reproducción de los ficheros en orden aleatorio **92**
- Exploración de carpetas y ficheros **92**
- Pausa de la reproducción **92**
- Visualización de información de texto de un fichero de audio **93**
- Selección de ficheros de la lista de nombres de ficheros **93**

Para reproducir canciones en el iPod **94**

- Funciones básicas **94**
- Para buscar una canción **94**
- Visualización de información de texto en el iPod **95**

- Introducción a las funciones avanzadas **95**
  - Repetición de reproducción **95**
  - Reproducción de las canciones en un orden aleatorio (shuffle) **96**
  - Reproducción de todas las canciones en un orden aleatorio (shuffle all) **96**
  - Para poner en pausa una canción **96**
  - Cambio de la velocidad del audiolibro **96**
  - Ajustes de audio **97**
    - Introducción a los ajustes de audio **97**
    - Uso del ajuste del balance **97**
    - Uso del ecualizador **98**
    - Ajuste de la sonoridad **99**
    - Uso de la salida de subgraves **99**
    - Intensificación de los graves **100**
    - Uso del filtro de paso alto **100**
    - Ajuste de los niveles de la fuente **100**
    - Uso del nivelador automático de sonido **101**
  - Ajustes iniciales **102**
    - Configuración de los ajustes iniciales **102**
    - Selección del idioma de visualización **102**
    - Ajuste del reloj **102**
    - Activación y desactivación de la visualización del reloj de apagado **103**
    - Ajuste del paso de sintonía de FM **103**
    - Cambio de la búsqueda PI automática **103**
    - Cambio del tono de advertencia **103**
    - Cambio de la apertura automática de la cara **103**
    - Cambio del ajuste de un equipo auxiliar **104**
    - Cambio del ajuste del atenuador de luz **104**
    - Ajuste del brillo **104**
    - Ajuste de la salida posterior y del controlador de subgraves **104**
    - Cambio del silenciamiento/atenuación del sonido **105**
    - Cambio de la demostración de características **105**
    - Cambio del modo inverso **105**
    - Cambio del desplazamiento continuo **105**
    - Activación de la fuente BT Audio **106**
    - Ingreso del código PIN para la conexión inalámbrica Bluetooth **106**
  - Otras funciones **107**
    - Uso de la fuente AUX **107**
    - Uso de diferentes visualizaciones de entretenimiento **107**
    - Uso del botón PGM **108**
- 03 Accesorios disponibles**
- Para reproducir canciones en el iPod **109**
    - Para escuchar canciones en su iPod **109**
    - Para buscar una canción **109**
    - Visualización de información de texto en el iPod **110**
    - Introducción a las funciones avanzadas del adaptador de iPod **110**
  - Audio Bluetooth **111**
    - Funciones básicas **111**
    - Introducción a las funciones avanzadas **112**
    - Conexión de un reproductor de audio Bluetooth **112**
    - Reproducción de canciones en el reproductor de audio Bluetooth **112**
    - Para poner en pausa una canción **112**
    - Para detener la reproducción **113**
    - Desconexión de un reproductor de audio Bluetooth **113**
    - Visualización de la dirección BD (Bluetooth Device) **113**
    - Visualización de la versión del sistema para tareas de reparación **113**
  - Teléfono Bluetooth **114**
    - Funciones básicas **114**

- Configuración de la función manos libres **115**
- Realización de una llamada telefónica **115**
- Aceptación de una llamada telefónica **115**
- Introducción a las funciones avanzadas **116**
- Conexión de un teléfono móvil **117**
- Desconexión de un teléfono móvil **117**
- Registro del teléfono móvil conectado **117**
- Eliminación de un teléfono registrado **118**
- Conexión a un teléfono móvil registrado **118**
- Uso del Directorio de teléfonos **119**
- Uso del Historial de llamadas **121**
- Uso de números prefijados **121**
- Realización de una llamada ingresando el número de teléfono **122**
- Borrado de la memoria **122**
- Ajuste de la respuesta automática **123**
- Ajuste del rechazo automático **123**
- Cambio del tono de llamada **123**
- Cancelación del eco y reducción de ruido **123**
- Visualización de la dirección BD (Bluetooth Device) **123**
- Visualización de la versión del sistema para tareas de reparación **123**
- Reproductor de CD múltiple **124**
  - Funciones básicas **124**
  - Selección directa de una pista **124**
  - Introducción a las funciones avanzadas **124**
  - Uso de listas de reproducción ITS **126**
  - Uso de las funciones de títulos de discos **127**
  - Uso de las funciones CD TEXT **128**
- Reproductor de DVD **128**
  - Funciones básicas **128**
  - Selección de un disco **129**
  - Selección de una carpeta **129**
  - Introducción a las funciones avanzadas **129**
- Sintonizador de TV **131**
  - Funciones básicas **131**
  - Almacenamiento y recuperación de emisoras **131**
  - Almacenamiento consecutivo de las emisoras con las señales más fuertes **132**
- **Información adicional**
  - Mensajes de error **133**
  - Pautas para el manejo de discos y del reproductor **134**
  - Discos dobles **135**
  - Reproductor de audio USB/memoria USB **135**
    - Compatibilidad del reproductor de audio USB/memoria USB **135**
    - Reproductor de audio USB/memoria USB **136**
    - Compatibilidad con audio comprimido **137**
  - iPod **137**
    - Acerca del manejo del iPod **137**
    - Acerca de los ajustes del iPod **137**
  - Archivos de audio comprimidos en el disco **137**
    - Ejemplo de una jerarquía **138**
    - Compatibilidad con audio comprimido **138**
  - Especificaciones **140**



Si desea deshacerse de este producto, no lo mezcle con los residuos generales de su hogar. De conformidad con la legislación vigente, existe un sistema de recogida distinto para los productos electrónicos que requieren un procedimiento adecuado de tratamiento, recuperación y reciclado.

Las viviendas privadas en los 25 estados miembros de la UE, en Suiza y Noruega pueden devolver gratuitamente sus productos electrónicos usados en las instalaciones de recolección previstas o bien en las instalaciones de minoristas (si adquieren un producto similar nuevo).

En el caso de los países que no se han mencionado en el párrafo anterior, póngase en contacto con sus autoridades locales a fin de conocer el método de eliminación correcto. Al actuar siguiendo estas instrucciones, se asegurará de que el producto de desecho se somete a los procesos de tratamiento, recuperación y reciclaje necesarios, con lo que se previenen los efectos negativos potenciales para el entorno y la salud humana. ■

## Acerca de esta unidad

Las frecuencias del sintonizador de esta unidad están asignadas para su uso en Europa Occidental, Asia, Medio Oriente, África y Oceanía. El uso en otras áreas puede causar una recepción deficiente. La función RDS (sistema de datos de radio) opera sólo en áreas con emisoras de FM que transmiten señales de RDS.



### PRECAUCIÓN

- No permita que esta unidad entre en contacto con líquidos, ya que ello puede producir una

descarga eléctrica. Además, el contacto con líquidos puede causar daños en la unidad, humo y recalentamiento.

- "PRODUCTO LÁSER DE CLASE 1"  
Este producto contiene un diodo de láser de clase superior a 1. Para garantizar la seguridad continua, no extraiga ninguna tapa ni intente acceder a la parte interna del producto. Solicite a personal calificado que realice el servicio técnico.
- El CarStereo-Pass Pioneer es para usarse sólo en Alemania.
- Conserve este manual a mano para que pueda consultar los procedimientos de operación y las precauciones cuando sea necesario.
- Mantenga siempre el volumen lo suficientemente bajo como para que pueda escuchar los sonidos que provienen del exterior del vehículo.
- Proteja esta unidad de la humedad.
- Si se desconecta o se descarga la batería, la memoria preajustada se borrará y deberá ser reprogramada.

## Acerca de WMA



El logo de Windows Media™ impreso en la caja indica que esta unidad puede reproducir datos WMA.

WMA es la abreviatura de Windows Media Audio, y se refiere a la tecnología de compresión de audio desarrollada por Microsoft Corporation. Los datos WMA se pueden cifrar con la versión 7 o posterior del Windows Media Player.

Windows Media y el logo de Windows son marcas comerciales o registradas de Microsoft Corporation en los EE.UU. y/o en otros países.

## Antes de comenzar

- Esta unidad puede no funcionar correctamente, dependiendo de la aplicación utilizada para codificar ficheros WMA.

### Acerca de MP3

La venta de este producto sólo otorga una licencia para su uso privado, no comercial. No otorga ninguna licencia ni concede ningún derecho a utilizar este producto en transmisiones comerciales (es decir, lucrativas) en tiempo real (terrestres, vía satélite, por cable y/o por cualquier otro medio), transmisiones/streaming por Internet, intranets y/u otras redes o en otros sistemas de distribución de contenido electrónico, como por ejemplo, aplicaciones de pago por escucha (pay-audio) o audio bajo demanda (audio-on-demand). Se necesita una licencia independiente para su uso comercial. Para obtener más información, visite <http://www.mp3licensing.com>.

### Acerca de AAC

AAC es la abreviatura de Advanced Audio Coding y alude a una norma de tecnología de compresión de audio usada con MPEG 2 y MPEG 4.

Es posible usar varias aplicaciones para codificar ficheros AAC, pero los formatos y extensiones de los ficheros varían según la aplicación utilizada para la codificación.

Esta unidad reproduce ficheros AAC codificados con iTunes® versión 6.0.5 y anteriores. iTunes es una marca comercial de Apple Computer, Inc., registrada en los EE.UU. y otros países.

### Compatibilidad con reproductores de audio portátiles

Esta unidad controla reproductores de audio portátiles con interfaz USB.

- Esta unidad puede reproducir un fichero WMA/MP3/AAC en el reproductor de audio USB/memoria USB.
- Podrá escuchar canciones conectando un reproductor de audio portátil USB/memoria USB que cumpla con la clase de almace-

namiento masivo USB. Consulte *Compatibilidad del reproductor de audio USB/memoria USB* en la página 135 para obtener información sobre la memoria USB compatible.

### Compatibilidad con iPod®

Esta unidad permite el control y la escucha de canciones en un iPod.

Puede conectarse y escuchar canciones en un iPod con el conector del Dock o con el interfaz USB.

- Cuando utiliza un iPod con el conector del Dock, se requiere un conector Dock del iPod para el cable USB.
- El cable de interfaz CD-IU50 de Pioneer también está disponible. Para obtener información, consulte a su concesionario.
- Esta unidad controla los iPod que se indican a continuación.
  - iPod nano, iPod de quinta generación o posterior
  - Firmware Ver. 1.2 o posterior
- Esta unidad puede controlar generaciones anteriores de un iPod con un adaptador iPod de Pioneer (p. ej., CD-IB100II). En este caso, la mayoría de las funciones son fundamentalmente las mismas que las del iPod conectado al interfaz USB de esta unidad. Sin embargo, no pueden utilizarse las funciones relacionadas con los audiolibros y los podcast. Para obtener más información sobre el funcionamiento del adaptador de iPod, consulte *Para reproducir canciones en el iPod* en la página 109.
- iPod es una marca comercial de Apple Computer, Inc., registrada en los EE.UU. y otros países.



### PRECAUCIÓN

- Pioneer no asume responsabilidades por la pérdida de datos en el reproductor de audio portátil USB/memoria USB, incluso si la pérdida ocurre durante el uso de esta unidad.

- Pioneer no asume responsabilidades por la pérdida de datos en el iPod, incluso si la pérdida ocurre durante el uso de esta unidad. ■

## Visite nuestro sitio Web

Visítenos en el siguiente sitio:



- Registre su producto. Conservaremos los datos de su compra archivados para que pueda consultar esta información en caso de que deba efectuar un reclamo a la compañía de seguros por pérdida o robo.
- En nuestro sitio Web ofrecemos la información más reciente acerca de Pioneer Corporation. ■

## En caso de problemas

En caso de que este producto no funcione correctamente, póngase en contacto con su concesionario o con el centro de servicio Pioneer autorizado más cercano. ■

## Protección del producto contra robo

Se puede extraer la carátula como medida antirobo.

- Si no se extrae la carátula de la unidad principal dentro de los cinco segundos después de desconectar la llave de encendido del automóvil, se emitirá un tono de advertencia y se abrirá la carátula.
- Se puede desactivar el tono de advertencia. Consulte *Cambio del tono de advertencia* en la página 103.
- Se puede desactivar la apertura automática de la cara. Consulte *Cambio de la apertura automática de la cara* en la página 103.

## Importante

- Proceda con cuidado al retirar o colocar la carátula.
- Evite someter la carátula a impactos excesivos.
- Mantenga la carátula fuera del alcance de la luz solar directa y no la exponga a altas temperaturas.
- Unos segundos después de conectar o desconectar la llave de encendido del automóvil, la carátula se mueve automáticamente. Cuando esto sucede, corre el riesgo de pillarse los dedos. Para evitarlo, mantenga las manos alejadas de la carátula.

## Extracción de la carátula

### 1 Mantenga presionado EJECT para abrir la carátula.

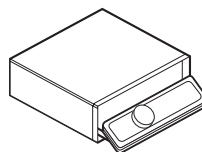

### 2 Deslice la carátula hacia usted y retírela.

No sujete la carátula con fuerza ni permita que caiga. Evite que entre en contacto con agua u otros líquidos para que no sufra daños permanentes.

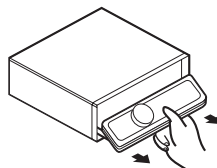

### 3 Coloque la carátula en la carcasa protectora provista para guardarla de manera segura.



## Antes de comenzar

### Colocación de la carátula

- 1 Asegúrese de que la cubierta interna esté cerrada.
- 2 Vuelva a colocar la carátula; para ello, hágala encajar en su lugar.

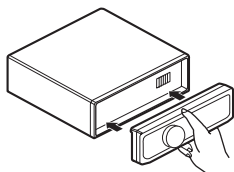

### Reinicialización del microprocesador

Se debe reinicializar el microprocesador si se presentan las siguientes condiciones:

- Antes de utilizar esta unidad por primera vez después de su instalación
  - Si la unidad no funciona correctamente
  - Cuando aparecen mensajes extraños o incorrectos en el display
- **Pulse RESET con la punta de un lapicero u otro instrumento con punta.**

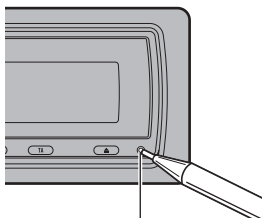

Botón **RESET**



### Acerca del modo demo

Esta unidad ofrece dos modos de demostración. Uno es el modo inverso y el otro es la característica de modo demo.

### Importante

El cable rojo (ACC) de esta unidad se debe conectar al terminal acoplado con las funciones de activación/desactivación de la llave de encendido del automóvil. En caso contrario, se puede descargar la batería del vehículo.

### Modo inverso

Si no se realiza ninguna operación en unos 30 segundos, las indicaciones de la pantalla comienzan a invertirse y siguen haciéndolo cada 10 segundos. Al presionar el botón **BAND** cuando se apaga la unidad mientras la llave de encendido está en ACC u ON, se cancelará el modo inverso. Vuelva a presionar **BAND** para iniciar el modo inverso.

### Modo de demostración de características

La demostración de características se inicia automáticamente cuando se apaga la unidad mientras la llave de encendido está en ACC u ON. Al presionar el botón **DISPLAY** durante la demostración de características, se cancelará este modo de demostración. Vuelva a presionar el botón **DISPLAY** para iniciar el modo de demostración de características. Recuerde que si este modo de demostración sigue funcionando cuando el motor del vehículo está apagado, se puede descargar la batería. ■

## Uso y cuidado del mando a distancia

### Instalación de la batería

Deslice y extraiga la bandeja de la parte posterior del mando a distancia y coloque la batería con los polos positivo (+) y negativo (-) en la dirección correcta.

- Al utilizar el mando a distancia por primera vez, extraiga la película que sobresale de la bandeja.

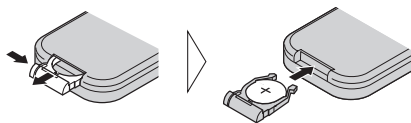

- No deje caer el mando a distancia al piso, ya que puede quedar atascado debajo del freno o del acelerador. ■

### ⚠ ADVERTENCIA

Mantenga la batería fuera del alcance de los niños. En caso de ingestión accidental, consulte a un médico de inmediato.

### ⚠ PRECAUCIÓN

- Utilice una sola batería de litio **CR2025 (3 V)**.
- Extraiga la batería si no piensa utilizar el mando a distancia durante un mes o más tiempo.
- Peligro de explosión si la batería se reemplaza incorrectamente. Reemplácela sólo con una del mismo tipo, o equivalente.
- No manipule la batería con herramientas metálicas.
- No guarde la batería con materiales metálicos.
- En el caso de que se produzca una fuga del fluido de la batería, limpie completamente el mando a distancia e instale una batería nueva.
- Para deshacerse de las baterías usadas, cumpla con los reglamentos gubernamentales o las normas de las instituciones públicas ambientales pertinentes, aplicables en su país/zona.

## Uso del mando a distancia

Apunte el mando a distancia hacia la carátula para hacer funcionar la unidad.

- Es posible que el mando a distancia no funcione correctamente si lo expone a la luz solar directa.

### 🇪🇸 Importante

- No guarde el mando a distancia en lugares expuestos a altas temperaturas o a la luz solar directa.

## Utilización de esta unidad

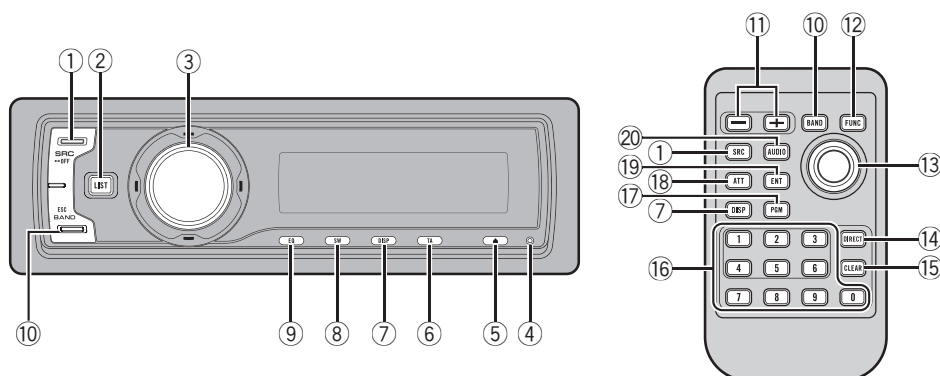

## Qué es cada cosa

### Unidad principal

#### ① Botón SOURCE

Esta unidad se enciende al seleccionar una fuente. Presione este botón para visualizar todas las fuentes disponibles.

#### ② Botón LIST

Presione este botón para visualizar la lista de títulos de los discos, la de títulos de las pistas, la de carpetas o la de canales presintonizados, según la fuente de que se trate.

#### ③ MULTI-CONTROL

Mueva el joystick para utilizar los controles de sintonización por búsqueda manual, avance rápido, retroceso y búsqueda de pista. También se usa para controlar las funciones.

Gire el control para aumentar o disminuir el volumen.

#### ④ Botón RESET

Pulse este botón para reinicializar el microprocesador.

#### ⑤ Botón EJECT

Presione este botón para expulsar un CD del reproductor de CD incorporado.

Mantenga presionado este botón para abrir o cerrar la carátula.

#### ⑥ Botón TA/NEWS

Presione este botón para activar o desactivar la función TA. Mantenga presionado este botón para activar o desactivar la función NEWS.

#### ⑦ Botón DISPLAY

Presione este botón para seleccionar las diferentes visualizaciones.

#### ⑧ Botón SW

Presione este botón para seleccionar el menú de ajuste de subgraves. Manténgalo presionado para seleccionar el menú de ajustes de intensificación de graves.

#### ⑨ Botón EQ

Presione este botón para seleccionar las diversas curvas de ecualización.

#### ⑩ Botón BAND

Presione este botón para seleccionar entre tres bandas FM y las bandas MW/LW, y para cancelar el modo de control de funciones.

### Mando a distancia

Las funciones se utilizan de la misma manera que al usar los botones de la unidad principal.

## Utilización de esta unidad

### ⑪ Botones VOLUME

Presione este botón para aumentar o disminuir el volumen.

### ⑫ Botón FUNCTION

Presione este botón para seleccionar las funciones.

### ⑬ Joystick

Mueva el joystick para utilizar los controles de sintonización por búsqueda manual, avance rápido, retroceso y búsqueda de pista. También se usa para controlar las funciones.

Las funciones son idénticas a las de **MULTI-CONTROL** con la excepción del control de volumen.

### ⑭ Botón DIRECT

Presione este botón para seleccionar directamente la pista deseada.

### ⑮ Botón CLEAR

Presiónelo para cancelar el número ingresado cuando se utilizan los botones **0 a 9**.

### ⑯ Botones 0 a 9

Presiónelos para seleccionar directamente la pista, el ajuste de presintonías o el disco deseado. Los botones **1 a 6** se pueden utilizar para el ajuste de presintonías del sintonizador o para realizar la búsqueda por número de disco en el reproductor de CD múltiple.

### ⑰ Botón PGM

Presione este botón para utilizar las funciones preprogramadas de cada fuente. (Consulte *Uso del botón PGM* en la página 108.)

### ⑱ Botón ATT

Presione este botón para bajar rápidamente el nivel de volumen, aproximadamente al 90%. Presione una vez más para volver al nivel de volumen original.

### ⑲ Botón ENTERTAINMENT

Presione este botón para cambiar a la visualización de entretenimiento.

### ⑳ Botón AUDIO

Presione este botón para seleccionar los diversos controles de calidad del sonido. 

## Utilización de esta unidad

### Funciones básicas

#### Encendido y apagado

##### Encendido de la unidad

- Presione **SOURCE** para encender la unidad.

##### Apagado de la unidad

- Mantenga presionado **SOURCE** hasta que se apague la unidad.

#### Selección de una fuente

Puede seleccionar una fuente que desee escuchar. Para cambiar al reproductor de CD incorporado, cargue un disco en la unidad (consulte la página 84).

- Presione **SOURCE** para seleccionar una fuente.

Presione **SOURCE** repetidamente para cambiar entre las siguientes fuentes:

**Sintonizador—Televisor—Reproductor de DVD/Reproductor de DVD múltiple—Reproductor de CD incorporado—Reproductor de CD múltiple—iPod—USB—Unidad externa 1—Unidad externa 2—AUX1—AUX2—Audio BT—Teléfono BT**

#### Notas

- En los siguientes casos, la fuente sonora no cambiará:
  - Cuando no hay ninguna unidad correspondiente a la fuente seleccionada conectada a esta unidad.
  - Cuando no hay disco o cargador en el reproductor.
  - Cuando AUX (entrada auxiliar) está desactivada (consulte la página 104).
  - Cuando la fuente **BT Audio** está desactivada (consulte *Activación de la fuente BT Audio* en la página 106).
- AUX1 está activada de forma predeterminada. Desactive AUX1 cuando no la utilice (consulte

*Cambio del ajuste de un equipo auxiliar en la página 104).*

- Si el reproductor de audio portátil se carga mediante la fuente de alimentación CC del vehículo mientras se conecta a la entrada AUX, puede generarse ruido. En este caso, detenga la carga.
- Por unidad externa se entiende un producto Pioneer (como el que pueda estar disponible en el futuro) que, si bien es incompatible como fuente, permite que este sistema controle funciones básicas. Dos unidades externas se pueden controlar con este sistema. Cuando se conectan dos unidades externas, la asignación a la unidad externa 1 o la unidad externa 2 la fija automáticamente este sistema.
- Si el cable azul/blanco de esta unidad está conectado al terminal de control del relé de la antena automática del vehículo, la antena se extiende cuando se enciende el equipo. Para retraer la antena, apague la fuente.

#### Ajuste del volumen

- Utilice **MULTI-CONTROL** para ajustar el nivel de sonido. 

## Sintonizador

### Funciones básicas

Se puede activar y desactivar la función AF (búsqueda de frecuencias alternativas) de esta unidad. Se debe desactivar la función AF para la sintonización normal (consulte la página 80).

### RDS

RDS (sistema de datos de radio) contiene informaciones inaudibles que ayudan a buscar emisoras de radio.

- Es posible que no todas las emisoras suministren el servicio RDS.
- Las funciones RDS como AF y TA sólo se activan cuando la radio está sintonizada en una emisora RDS.

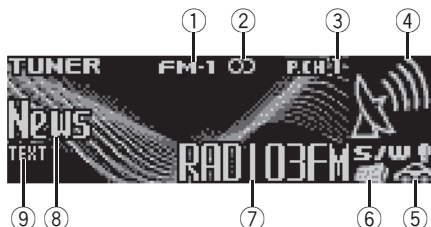

- 1 Indicador de banda
- 2 Indicador de estéreo (CD)  
Aparece cuando la frecuencia seleccionada se está transmitiendo en estéreo.
- 3 Indicador del número de presintonía
- 4 Indicador de nivel de señal  
Muestra la intensidad de la onda de radio.
- 5 Indicador TP (🚗)  
Aparece cuando una emisora TP está sintonizada.
- 6 Indicador de noticias (📰)  
Aparece cuando se recibe el programa de noticias definido.
- 7 Nombre del servicio de programa
- 8 Indicador de etiqueta PTY
- 9 Indicador **TEXT**  
Aparece cuando se recibe el radio texto.

### No RDS o MW/LW

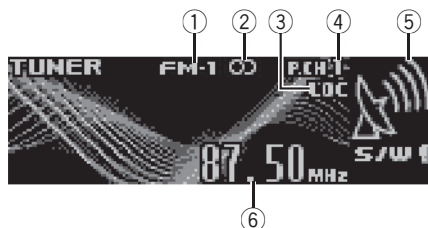

- 1 Indicador de banda
- 2 Indicador de estéreo (CD)  
Aparece cuando la frecuencia seleccionada se está transmitiendo en estéreo.
- 3 Indicador **LOC**  
Aparece cuando la sintonización por búsqueda local está activada.
- 4 Indicador del número de presintonía
- 5 Indicador de nivel de señal  
Muestra la intensidad de la onda de radio.
- 6 Indicador de frecuencia

**1 Presione SOURCE para seleccionar el sintonizador.**

**2 Presione BAND para seleccionar una banda.**

Presione **BAND** hasta que visualice la banda deseada: **FM-1, FM-2, FM-3** para FM o **MW/LW**.

**3 Para utilizar la sintonización manual, presione MULTI-CONTROL izquierda o derecha.**

**4 Para utilizar la sintonización por búsqueda, mantenga presionado MULTI-CONTROL izquierda o derecha durante aproximadamente un segundo y luego suelte el control.**

El sintonizador explorará las frecuencias hasta que encuentre una emisora con señales de suficiente intensidad como para asegurar una buena recepción.

- Se puede cancelar la sintonización por búsqueda presionando **MULTI-CONTROL** izquierda o derecha.

## Utilización de esta unidad

- Si mantiene presionado **MULTI-CONTROL** izquierda o derecha, podrá saltar las emisoras. La sintonización por búsqueda comienza inmediatamente después de que suelte **MULTI-CONTROL**.

### Almacenamiento y recuperación de frecuencias

Se pueden almacenar con facilidad hasta seis frecuencias de emisoras para recuperarlas posteriormente.

- Se pueden almacenar en la memoria hasta 18 emisoras FM, seis por cada una de las tres bandas FM, y seis emisoras MW/LW.

**1 Cuando encuentre la frecuencia que desea almacenar en la memoria presione LIST.**

**2 Utilice MULTI-CONTROL para almacenar la frecuencia seleccionada en la memoria.**

Haga girar el control para cambiar el número de presintonía, manténgalo presionado para almacenarlo.

El número de presintonía que ha seleccionado parpadeará y permanecerá encendido. La frecuencia de la emisora de radio seleccionada se ha almacenado en la memoria.

**3 Utilice MULTI-CONTROL para seleccionar la emisora deseada.**

Haga girar el control para cambiar la emisora y presiónelo para seleccionarla.

- También puede cambiar la emisora presionando **MULTI-CONTROL** arriba o abajo.
- Si no se utiliza la lista en unos 30 segundos, el display volverá automáticamente a la visualización normal.

### Uso del mando a distancia

● **Cuando encuentre la frecuencia que desea almacenar en la memoria, presione uno de los botones de ajuste de presintonías 1 a 6 y manténgalo presionado hasta que el número de presintonía deje de destellar.**

El número seleccionado destellará en el indicador del número de presintonía y quedará ilu-

minado. La frecuencia de la emisora de radio seleccionada se ha almacenado en la memoria.

La próxima vez que presione el mismo botón de ajuste de presintonías, la memoria recuperará la frecuencia de la emisora.

- También se pueden recuperar las frecuencias de las emisoras de radio asignadas a los números de ajuste de presintonías presionando **MULTI-CONTROL** hacia arriba o abajo durante la visualización de frecuencias.

### Introducción a las funciones avanzadas

**1 Presione MULTI-CONTROL para visualizar el menú principal.**

**FUNCTION, AUDIO** y **ENTERTAINMENT** aparecen en el display.

**2 Utilice MULTI-CONTROL para seleccionar FUNCTION.**

Haga girar el control para cambiar la opción de menú y presiónelo para seleccionarla. Aparece el nombre de la función en el display.

**3 Haga girar MULTI-CONTROL para seleccionar la función.**

Haga girar **MULTI-CONTROL** para cambiar entre las funciones en el siguiente orden: **BSM** (memoria de las mejores emisoras)—**Regional** (regional)—**Local** (sintonización por búsqueda local)—**PTY search** (selección de tipo de programa)—**Traffic Announce** (espera por anuncio de tráfico)—**Alternative FREQ** (búsqueda de frecuencias alternativas)—**News interrupt** (interrupción por programa de noticias)

- También se puede seleccionar la función presionando **FUNCTION** en el mando a distancia.
- Si se elige la banda MW/LW, sólo se puede seleccionar **BSM** o **Local**.
- Para volver a la visualización de la frecuencia, presione **BAND**.
- Si no se utilizan las funciones en unos 30 segundos, el display volverá automáticamente a la visualización normal.

## Almacenamiento de las frecuencias de radio más fuertes

La función BSM (memoria de las mejores emisoras) le permite almacenar automáticamente seis frecuencias de las emisoras más fuertes en los botones **1 a 6** en el mando a distancia. Una vez almacenadas, podrá sintonizar esas frecuencias presionando un solo botón.

- Al almacenar frecuencias con la función BSM, se pueden reemplazar las frecuencias que se almacenaron con los botones **1 a 6** en el mando a distancia.

**1 Utilice MULTI-CONTROL para seleccionar BSM en el menú de funciones.**

**2 Presione MULTI-CONTROL para activar la función BSM.**

Las seis frecuencias de las emisoras más fuertes se almacenarán en orden según la intensidad de las señales.

- Para cancelar el proceso de almacenamiento, vuelva a presionar **MULTI-CONTROL**.

**3 Utilice MULTI-CONTROL para seleccionar la emisora deseada.**

Haga girar el control para cambiar la emisora y presiónelo para seleccionarla.

- También puede cambiar la emisora presionando **MULTI-CONTROL** arriba o abajo.

## Sintonización de señales fuertes

La sintonización por búsqueda local le permite sintonizar sólo las emisoras de radio con señales lo suficientemente fuertes como para asegurar una buena recepción.

**1 Utilice MULTI-CONTROL para seleccionar Local en el menú de funciones.**

**2 Presione MULTI-CONTROL para activar la sintonización por búsqueda local.**

- Vuelva a presionar **MULTI-CONTROL** para desactivar la sintonización por búsqueda local.

**3 Presione MULTI-CONTROL izquierda o derecha para ajustar la sensibilidad.**

Hay cuatro niveles de sensibilidad para FM y dos niveles para MW/LW:

FM: **Level 1—Level 2—Level 3—Level 4**

MW/LW: **Level 1—Level 2**

El ajuste **Level 4** sólo permite recibir las emisoras con las señales más fuertes, mientras que los ajustes más bajos permiten recibir de manera progresiva las emisoras con las señales más débiles.

## Selección de frecuencias alternativas

Si el sintonizador no puede obtener una buena recepción, la unidad busca automáticamente otra emisora de la misma red.

**1 Utilice MULTI-CONTROL para seleccionar Alternative FREQ en el menú de funciones.**

**2 Presione MULTI-CONTROL para activar AF.**

- Para desactivar la función AF, vuelva a presionar **MULTI-CONTROL**.



### Notas

- Sólo se sintonizan las emisoras RDS durante la sintonización por búsqueda o BSM cuando la función AF está activada.
- Cuando se recupera una emisora presintonizada, el sintonizador puede actualizarla con una nueva frecuencia de la lista AF de emisoras. En el display no aparece ningún número de presintonía si los datos RDS de la emisora recibida son distintos de los de la emisora almacenada originalmente.
- Otro programa puede interrumpir temporalmente el sonido durante la búsqueda de una frecuencia AF.
- La función AF se puede activar y desactivar independientemente para cada banda FM.



## Utilización de esta unidad

### Uso de la búsqueda PI

Si el sintonizador no puede encontrar una emisora adecuada o el estado de la recepción empeora, la unidad buscará automáticamente otra emisora con la misma programación. Durante la búsqueda aparece **PI seek** y la salida se silencia.

### Uso de la búsqueda PI automática para emisoras presintonizadas

Cuando no se pueden recuperar las emisoras presintonizadas, como por ejemplo, al realizar viajes largos, se puede ajustar la unidad para realizar la búsqueda PI durante la recuperación de las emisoras presintonizadas.

- El ajuste predefinido de la función de búsqueda PI automática está desactivado. Consulte *Cambio de la búsqueda PI automática* en la página 103.

### Limitación de las emisoras para programación regional

Cuando se usa la función AF, la función regional limita la selección de las emisoras que transmiten programas regionales.

#### 1 Utilice MULTI-CONTROL para seleccionar Regional en el menú de funciones.

#### 2 Presione MULTI-CONTROL para activar la función regional.

- Para desactivar la función regional, vuelva a presionar **MULTI-CONTROL**.

#### Notas

- La programación regional y las redes regionales se organizan de distinta manera según el país (es decir, pueden cambiar de acuerdo con la hora, el estado o la provincia de que se trate, o el área de transmisión).
- El número de presintonía puede desaparecer del display si se sintoniza una emisora regional que es diferente de la emisora almacenada originalmente.

- La función regional se puede activar o desactivar en forma independiente por cada banda FM.

### Recepción de anuncios de tráfico

TA (espera por anuncio de tráfico) permite recibir anuncios de tráfico automáticamente, al margen de la fuente que se escuche. La función TA se puede activar tanto para una emisora TP (una emisora que transmite información de tráfico) como para una emisora TP de otra red realzada (una emisora que brinda información que remite a emisoras TP).

#### 1 Sintonice una emisora TP o la emisora TP de otra red realzada.

Se iluminará el indicador TP ()

#### 2 Presione TA/NEWS para activar la espera por anuncio de tráfico.

- Para desactivar la espera por anuncio de tráfico, vuelva a presionar **TA/NEWS**.

#### 3 Utilice MULTI-CONTROL para ajustar el volumen de TA cuando comienza un anuncio de tráfico.

El volumen recién ajustado se almacena en la memoria y se recupera para los siguientes anuncios de tráfico.

#### 4 Presione TA/NEWS mientras se está recibiendo el anuncio de tráfico para cancelarlo.

El sintonizador vuelve a la fuente original pero sigue en el modo de espera hasta que se vuelva a presionar **TA/NEWS**.

#### Notas

- También se puede activar o desactivar la función TA en el menú que aparece usando **MULTI-CONTROL**.
- El sistema cambia de nuevo a la fuente original después de la recepción del anuncio de tráfico.
- Sólo se sintonizan las emisoras TP y las emisoras TP de otra red realzada durante la sintonización por búsqueda o BSM cuando la función TA está activada.

## Uso de las funciones PTY

Se puede sintonizar una emisora usando la información PTY (tipo de programa).

### Búsqueda de una emisora RDS por información PTY

Se pueden buscar tipos generales de programas, tales como los que se indican en la página siguiente.

**1 Utilice MULTI-CONTROL para seleccionar PTY search en el menú de funciones.**

**2 Presione MULTI-CONTROL izquierda o derecha para seleccionar un tipo de programa.**

**News&Inf—Popular—Classics—Others**

**3 Presione MULTI-CONTROL para comenzar la búsqueda.**

La unidad busca una emisora que transmita ese tipo de programa. Cuando encuentra la emisora, se visualiza el nombre del servicio de programa.

En la página siguiente se indica la información PTY (código de identificación de tipo de programa).

- Para cancelar la búsqueda, vuelva a presionar **MULTI-CONTROL**.

- El programa de algunas emisoras puede ser distinto del programa indicado por el PTY transmitido.
- Si ninguna emisora está transmitiendo el tipo de programa buscado, se visualiza **Not found** durante unos dos segundos, y el sintonizador vuelve a la emisora original.

### Uso de la interrupción por programa de noticias

Cuando se transmite un programa de noticias de una emisora de noticias con código PTY, la unidad puede cambiar de cualquier emisora a la emisora que transmite las noticias. Cuando finaliza el programa de noticias, se reanuda la recepción del programa anterior.

- **Presione TA/NEWS y mantenga presionado para activar la interrupción por programa de noticias.**

Presione **TA/NEWS** hasta que **NEWS ON** aparezca en el display.

- Para desactivar la interrupción por programa de noticias, presione **TA/NEWS** y mantenga presionado hasta que **OFF** aparezca en el display.
- Se puede cancelar un programa de noticias presionando **TA/NEWS**.



#### Nota

También se puede activar o desactivar un programa de noticias en el menú que aparece, usando **MULTI-CONTROL**.

### Recepción de transmisiones de alarma PTY

Cuando se emite el código PTY de emergencia, la unidad lo recibe automáticamente (aparece **ALARM**). Una vez finalizada la transmisión, el sistema vuelve a la fuente anterior.

- Se puede cancelar un anuncio de emergencia, presionando **TA/NEWS**.

### Uso del radio texto

Este sintonizador puede mostrar los datos de radio texto transmitidos por emisoras RDS, como por ejemplo, información de la emisora, el nombre de la canción que se está transmitiendo y el nombre del artista.

- El sintonizador memoriza automáticamente las tres últimas transmisiones con radio texto recibidas, reemplazando el texto de la recepción menos reciente con el nuevo texto recibido.

### Visualización de radio texto

Se puede visualizar el radio texto que se acaba de recibir y los tres radio textos más recientes.

## Utilización de esta unidad

### 1 Presione DISPLAY y mantenga presionado para visualizar el radio texto.

Se visualiza el radio texto de la emisora que está transmitiendo actualmente.

- Se puede cancelar la visualización de radio texto presionando **DISPLAY** o **BAND**.
- Cuando no se recibe radio texto, se visualiza **No text** en el display.

### 2 Presione MULTI-CONTROL izquierda o derecha para recuperar los tres radio textos más recientes.

Al presionar **MULTI-CONTROL** izquierda o derecha se cambia entre la visualización de radio texto actual y la visualización de los tres radio textos más recientes.

- Si no hay datos de radio texto en la memoria, la visualización no cambiará.

### 3 Presione MULTI-CONTROL arriba o abajo para desplazarse por los datos.

Presione **MULTI-CONTROL** arriba para ir al principio. Presione **MULTI-CONTROL** abajo para desplazar los datos de radio texto.

## Almacenamiento y recuperación de radio texto

Se pueden almacenar los datos de hasta seis transmisiones de radio texto con los botones **1** a **6** en el mando a distancia.

### 1 Visualice el radio texto que desea almacenar en la memoria.

Consulte *Visualización de radio texto* en la página anterior.

### 2 Mantenga presionados cualquiera de los botones 1 a 6 en el mando a distancia para almacenar el radio texto seleccionado.

Se visualizará el número de la memoria y el radio texto seleccionado se almacenará en la memoria.

La próxima vez que presione el mismo botón en el mando a distancia en la visualización de radio texto, el texto almacenado se recuperará de la memoria.

## Lista PTY

Generales	Específico	Tipo de programa
<b>News&amp;Inf</b>	<b>NEWS</b>	Noticias
	<b>AFFAIRS</b>	Temas de actualidad
	<b>INFO</b>	Información general y consejos
	<b>SPORT</b>	Programas deportivos
	<b>WEATHER</b>	Informes del tiempo/información meteorológica
	<b>FINANCE</b>	Informes del mercado de valores, comercio, transacciones, etc.
<b>Popular</b>	<b>POP MUS</b>	Música popular
	<b>ROCK MUS</b>	Música moderna contemporánea
	<b>EASY MUS</b>	Música "fácil de escuchar"
	<b>OTH MUS</b>	Música alternativa
	<b>JAZZ</b>	Jazz
	<b>COUNTRY</b>	Música country
	<b>NAT MUS</b>	Música nacional
	<b>OLDIES</b>	Clásicos, viejos éxitos
<b>FOLK MUS</b>	<b>FOLK MUS</b>	Música folklórica
	<b>CLASSIC</b>	Música clásica ligera
<b>Classics</b>	<b>L. CLASS</b>	Música clásica ligera
	<b>CLASSIC</b>	Música clásica

Others	<b>EDUCATE</b>	Programas educativos
	<b>DRAMA</b>	Comedias y series radiofónicas
	<b>CULTURE</b>	Cultura nacional o regional
	<b>SCIENCE</b>	Naturaleza, ciencia y tecnología
	<b>VARIED</b>	Entretenimiento ligero
	<b>CHILDREN</b>	Programas para niños
	<b>SOCIAL</b>	Temas sociales
	<b>RELIGION</b>	Programas o servicios de asuntos religiosos
	<b>PHONE IN</b>	Entrada por teléfono
	<b>TOURING</b>	Programas de viaje; no para anuncios de tráfico
	<b>LEISURE</b>	Pasatiempos favoritos y actividades recreativas
	<b>DOCUMENT</b>	Programas documentales



## Reproductor de CD incorporado

### Funciones básicas

El reproductor de CD incorporado puede reproducir CD audio (CD-DA) y audio comprimido (WMA/MP3/AAC/WAV) grabado en CD-ROM. (Consulte la página 137 para los ficheros que se pueden reproducir.)

Lea las precauciones relativas a los discos y al reproductor en la página 134.

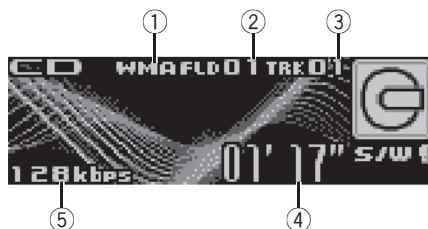

- ① Indicador **WMA/MP3/AAC/WAV**  
Muestra el tipo de fichero de audio que se está reproduciendo actualmente cuando el audio comprimido se está reproduciendo.
- ② Indicador del número de carpeta  
Muestra el número de fichero que se está reproduciendo actualmente cuando el audio comprimido se está reproduciendo.
- ③ Indicador del número de pista
- ④ Indicador del tiempo de reproducción
- ⑤ Indicador de frecuencia de muestreo/velocidad de grabación  
Muestra la frecuencia de muestreo o velocidad de grabación de la pista (fichero) actual cuando el audio comprimido se está reproduciendo.
  - Al reproducir ficheros WMA grabados como VBR (velocidad de grabación variable), se visualizará el valor promedio de la velocidad de grabación.
  - Al reproducir ficheros MP3 grabados con VBR (velocidad de grabación variable), se visualizará **VBR** en lugar del valor de velocidad de grabación.

#### 1 Presione EJECT para abrir la carátula.

Aparece la ranura de carga de discos.

## Utilización de esta unidad

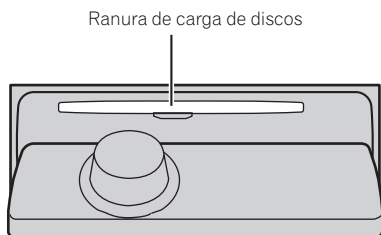

### 2 Introduzca un CD (CD-ROM) por la ranura de carga de discos.

La carátula se cierra automáticamente y comienza la reproducción.

▪ **Asegúrese de que el lado de la etiqueta del disco esté hacia arriba.**

▪ Después de colocar un CD (CD-ROM), presione **SOURCE** para seleccionar el reproductor de CD incorporado.

▪ Se puede expulsar un CD (CD-ROM) presionando **EJECT**.

### 3 Presione **MULTI-CONTROL** arriba o abajo para seleccionar una carpeta cuando se está reproduciendo un audio comprimido.

▪ No se puede seleccionar una carpeta que no tenga un fichero de audio comprimido grabado en ella.

▪ Para volver a la carpeta 01 (RAÍZ), mantenga presionado **BAND**. Sin embargo, si la carpeta 01 (RAÍZ) no contiene ficheros, la reproducción comienza en la carpeta 02.

### 4 Para realizar el avance rápido o retroceso, mantenga presionado **MULTI-CONTROL** izquierda o derecha.

▪ Si selecciona **Rough search**, al mantener presionado **MULTI-CONTROL** izquierda o derecha podrá buscar una pista cada 10 pistas en la carpeta actual (fichero). (Consulte *Búsqueda cada 10 pistas en el disco o carpeta actual* en la página 87.)

### 5 Para saltar y retroceder o avanzar hasta otra pista, presione **MULTI-CONTROL** izquierda o derecha.

### Notas

- A veces se produce una demora entre el comienzo de la reproducción de un disco y la emisión del sonido. Durante la lectura inicial, se visualiza **Format read**.
- Si aparece un mensaje de error como **ERROR-11**, consulte *Mensajes de error* en la página 133.
- Al reproducir CD-EXTRA o CD DE MODO MIXTO, se puede cambiar entre audio comprimido y CD-DA presionando **BAND**.
- Si se cambia entre audio comprimido y CD-DA, la reproducción comienza en la primera pista del disco.
- Al reproducir ficheros grabados con VBR (velocidad de grabación variable), puede que no se muestre correctamente el tiempo de reproducción transcurrido.
- Al reproducir audio comprimido, no hay sonido en el avance rápido o en el retroceso.
- Cuando se coloca un disco CD TEXT, los títulos del disco y de las pistas comienzan a desplazarse automáticamente por el display. Si se activa la función de desplazamiento continuo en el ajuste inicial, estos títulos se desplazan continuamente. Para obtener información sobre el desplazamiento continuo, consulte *Cambio del desplazamiento continuo* en la página 105.
- Los discos se reproducen por orden del número de fichero. Se saltan las carpetas que no tienen ficheros. (Si la carpeta 01 (RAÍZ) no contiene ficheros, la reproducción comienza en la carpeta 02.)
- Dependiendo de los conjuntos de caracteres presentes en el disco, los textos en ruso pueden aparecer no reconocibles. Para ver información sobre los conjuntos de caracteres permitidos para textos en ruso, consulte *Archivos de audio comprimidos en el disco* en la página 137.

## Selección directa de una pista

Al utilizar el mando a distancia, se puede seleccionar directamente una pista ingresando el número de la pista deseada.

- Cuando se reproducen ficheros de audio, puede seleccionar pistas en la carpeta actual.

### 1 Presione **DIRECT**.

Se visualiza en el display el área para ingresar el número de pista.

### 2 Presione los botones **0 a 9** para ingresar el número de pista deseada.

- Se puede cancelar el número ingresado presionando **CLEAR**.

### 3 Presione **DIRECT**.

Se reproducirá la pista seleccionada.

- Después de acceder al modo de ingreso de números, si no realiza una operación en unos ocho segundos, el modo se cancelará automáticamente.

## Introducción a las funciones avanzadas

### 1 Presione **MULTI-CONTROL** para visualizar el menú principal.

**FUNCTION**, **AUDIO** y **ENTERTAINMENT** aparecen en el display.

### 2 Utilice **MULTI-CONTROL** para seleccionar **FUNCTION**.

Haga girar el control para cambiar la opción de menú y presiónelo para seleccionarla. Aparece el nombre de la función en el display.

### 3 Haga girar **MULTI-CONTROL** para seleccionar la función.

Haga girar **MULTI-CONTROL** para cambiar entre las funciones en el siguiente orden: **Play mode** (repetición de reproducción)—**Random mode** (reproducción aleatoria)—**Scan mode** (reproducción con exploración)—**Pause** (pausa)—**Compression** (compresión y

**BMX**)—**Search mode** (método de búsqueda)—**TitleInput "A"** (ingreso de título de discos)

- También se puede seleccionar la función presionando **FUNCTION** en el mando a distancia.
- Cuando reproduzca un disco **CD TEXT**, no se puede cambiar a la visualización de ingreso de títulos de discos. El título del disco estará ya grabado en un disco **CD TEXT**.
- Cuando reproduzca un disco de audio comprimido, no se puede cambiar a la visualización de ingreso de títulos de discos.
- Para volver a la visualización normal, presione **BAND**.

Si no se utilizan las funciones exceptuando **TitleInput "A"** en unos 30 segundos, el display volverá automáticamente a la visualización normal.

## Selección de una gama de repetición de reproducción

Con la repetición de reproducción se reproduce la misma pista/carpeta dentro de la gama de repetición de reproducción seleccionada. Además, la gama de repetición determina la gama de reproducción aleatoria y de reproducción con exploración.

### 1 Utilice **MULTI-CONTROL** para seleccionar **Play mode** en el menú de funciones.

### 2 Presione **MULTI-CONTROL** para seleccionar la gama de repetición.

- **Disc repeat** – Repite todas las pistas
- **Track repeat** – Sólo repite la pista actual
- **Folder repeat** – Repite la carpeta actual
- Si selecciona otra carpeta durante la repetición de reproducción, la gama de repetición cambia a repetición de disco.
- Al reproducir un **CD**, realizar una búsqueda de pista o el avance rápido/retroceso, se cancela automáticamente la repetición de reproducción.
- Al reproducir audio comprimido, si se realiza una búsqueda de pista o el avance rápido/retroceso durante **Track repeat** (repetición de pista), se cambia la gama de repetición de reproducción a repetición de carpeta.

## Utilización de esta unidad

- Cuando se selecciona **Folder repeat** (repetición de carpeta), no se puede reproducir una subcarpeta de esa carpeta.

### Reproducción de las pistas en orden aleatorio

Con la reproducción aleatoria se reproducen las pistas en un orden aleatorio dentro de la gama de repetición seleccionada.

Consulte *Selección de una gama de repetición de reproducción* en la página anterior.

- 1 Utilice **MULTI-CONTROL** para seleccionar **Random mode** en el menú de funciones.

- 2 Presione **MULTI-CONTROL** para activar la reproducción aleatoria.

Las pistas se reproducirán en un orden aleatorio.

- Vuelva a presionar **MULTI-CONTROL** para desactivar la reproducción aleatoria.

### Exploración de carpetas y pistas

La reproducción con exploración busca la canción dentro de la gama de repetición seleccionada.

Consulte *Selección de una gama de repetición de reproducción* en la página anterior.

- 1 Utilice **MULTI-CONTROL** para seleccionar **Scan mode** en el menú de funciones.

- 2 Presione **MULTI-CONTROL** para activar la reproducción con exploración.

Se reproducirán los primeros 10 segundos de cada pista.

- 3 Cuando encuentre la pista deseada, presione **MULTI-CONTROL** para desactivar la reproducción con exploración.

- Si el display vuelve automáticamente a la visualización de reproducción, seleccione **Scan mode** de nuevo usando **MULTI-CONTROL**.

- Una vez finalizada la exploración de un disco (carpeta), volverá a comenzar la reproducción normal de las pistas.

### Pausa de la reproducción de un disco

- 1 Utilice **MULTI-CONTROL** para seleccionar **Pause** en el menú de funciones.

- 2 Presione **MULTI-CONTROL** para activar la pausa.

Se detiene temporalmente la reproducción de la pista actual.

- Para desactivar la pausa, vuelva a presionar **MULTI-CONTROL**.

### Uso de la compresión y BMX

El uso de las funciones COMP (compresión) y BMX le permiten ajustar la calidad de reproducción de sonido de este reproductor.

- 1 Utilice **MULTI-CONTROL** para seleccionar **Compression** en el menú de funciones.

- 2 Presione **MULTI-CONTROL** para seleccionar su ajuste favorito.

**COMP/BMX OFF—COMP 1—COMP 2—COMP/BMX OFF—BMX 1—BMX 2**

### Búsqueda cada 10 pistas en el disco o carpeta actual

Se puede cambiar el método de búsqueda entre las opciones de avance rápido/retroceso y búsqueda cada 10 pistas. Seleccionar

**Rough search** le permite realizar la búsqueda cada 10 pistas.

- 1 Utilice **MULTI-CONTROL** para seleccionar **Search mode** en el menú de funciones.

- 2 Presione **MULTI-CONTROL** para seleccionar **Rough search**.

- **FF/REV** – Avance rápido y retroceso
- **Rough search** – Búsqueda cada 10 pistas

## Utilización de esta unidad

- Para seleccionar **FF/REV**, vuelva a presionar **MULTI-CONTROL**.

**3 Presione BAND para volver a la visualización de reproducción.**

**4 Mantenga presionado MULTI-CONTROL izquierda o derecha para buscar una pista cada 10 pistas en un disco (carpeta).**

- Si el número de pistas restantes es inferior a 10, mantenga presionado **MULTI-CONTROL** para recuperar la primera (última) pista.

### Uso de las funciones de títulos de discos

Es posible ingresar títulos de CD y visualizar el título. La próxima vez que se coloque un CD cuyo título se haya ingresado, se visualizará el título de ese CD.

#### Ingreso de títulos de discos

Utilice la función de ingreso de títulos de discos para almacenar hasta 48 títulos de CD en la unidad. Cada título puede tener una longitud de hasta 10 caracteres.

- 1 Reproduzca el CD cuyo título desea ingresar.**
- 2 Utilice MULTI-CONTROL para seleccionar TitleInput "A" en el menú de funciones.**
- 3 Presione DISPLAY para seleccionar el tipo de carácter deseado.**  
Presione **DISPLAY** repetidamente para cambiar entre los siguientes tipos de caracteres: Alfabeto (mayúsculas), números y símbolos—Alfabeto (minúsculas)—letras de idiomas europeos, tales como aquéllas con acentos (p. ej., á, à, ä, ç)—Números y símbolos
- 4 Presione MULTI-CONTROL arriba o abajo para seleccionar una letra del alfabeto.**

**5 Presione MULTI-CONTROL izquierda o derecha para mover el cursor a la anterior o siguiente posición de carácter.**

**6 Mueva el cursor a la última posición presionando MULTI-CONTROL derecha después de ingresar el título.**

Al presionar **MULTI-CONTROL** derecha una vez más, el título ingresado se almacena en la memoria.

**7 Presione BAND para volver a la visualización de reproducción.**



#### Notas

- Los títulos se conservan en la memoria, aun después de extraer el disco de la unidad, y se recuperan cuando se vuelve a colocar el disco correspondiente.
- Una vez que los datos para 48 discos han sido almacenados en la memoria, los datos para un nuevo disco se sobreponen a los datos más antiguos.
- Si conecta un reproductor de CD múltiple, podrá ingresar los títulos de hasta 100 discos.
- Cuando se conecta un reproductor de CD múltiple que no es compatible con las funciones de título de disco, no es posible ingresar los títulos en esta unidad.

### Visualización de información de texto en el disco

● **Presione DISPLAY para seleccionar el texto de información deseado.**

- **Para CD con título ingresado**

Tiempo de reproducción—: título del disco y tiempo de reproducción











- **Para discos CD TEXT**

Tiempo de reproducción—: nombre de artista del disco y : título de la pista—: nombre de artista del disco y : título del disco—: título del disco y : título de la pista—: nombre de artista de la pista : título de la pista—: título de la pista y tiempo de reproducción





## Utilización de esta unidad

### • Para discos WMA/MP3/AAC

Tiempo de reproducción—: nombre de carpeta y : nombre de fichero—: nombre de artista y : título de la pista—: nombre de artista y : título del álbum—: título del álbum y : título de la pista—: título de la pista y tiempo de reproducción—: comentario y tiempo de reproducción

### • Para discos WAV

Tiempo de reproducción—: nombre de carpeta y : nombre del fichero



### Notas

- Puede desplazarse hacia la izquierda del título, manteniendo presionado **DISPLAY**.
- Un CD de audio que contiene determinada información como texto y/o números es un CD TEXT.
- Si determinada información no se grabó en un disco, no se visualizará el título o el nombre.
- Según sea la versión de iTunes® utilizada para grabar ficheros MP3 en un disco, es posible que no se visualice correctamente la información de comentarios.
- Según la versión del Windows Media Player utilizada para codificar los ficheros WMA, es posible que no se visualicen correctamente los nombres de álbumes y demás información de texto.
- La frecuencia de muestreo que se visualiza en el display puede estar abreviada.
- Si se activa la función de desplazamiento continuo en el ajuste inicial, la información de texto se desplazará de manera ininterrumpida por el display. Consulte *Cambio del desplazamiento continuo* en la página 105.

## Selección de pistas de la lista de títulos de las pistas

Esta función le permite ver la lista de los títulos de las pistas en un disco CD TEXT y seleccionar uno de ellos para su reproducción.

**1 Presione LIST para cambiar al modo de lista de títulos de las pistas.**

**2 Utilice MULTI-CONTROL para seleccionar el título de la pista deseada.**

Haga girar el control para cambiar el título de la pista y presione para seleccionarlo.

- También puede cambiar el título de la pista presionando **MULTI-CONTROL** arriba o abajo.
- Si no se utiliza la lista en unos 30 segundos, el display volverá automáticamente a la visualización normal.

## Selección de pistas de la lista de nombres de ficheros

Esta función le permite ver la lista de los nombres de los ficheros (o de las carpetas) y seleccionar uno de ellos para su reproducción.

**1 Presione LIST para cambiar al modo de lista de nombres de ficheros.**

Los nombres de los ficheros y las carpetas aparecen en el display.

**2 Utilice MULTI-CONTROL para seleccionar el nombre del fichero deseado (o de la carpeta deseada).**

Haga girar el control para cambiar el nombre del fichero o de la carpeta; presione para reproducirlo; presione el control a la derecha para ver una lista de los ficheros (o de las carpetas) en la carpeta seleccionada.

- También puede cambiar el nombre del fichero o de la carpeta, presionando **MULTI-CONTROL** arriba o abajo.
- Para volver a la lista anterior (la carpeta de un nivel superior), presione **MULTI-CONTROL** izquierda.
- Si el número de carpeta o fichero es superior a 100, se visualizarán los últimos 2 dígitos de dicho número.
- El número de las carpetas o ficheros presentes en la carpeta seleccionada actualmente aparecerá en el lado derecho del display.

- Si no se utiliza la lista en unos 30 segundos, el display volverá automáticamente a la visualización normal. 

## Reproducción de canciones en el reproductor de audio portátil USB/memoria USB

### Funciones básicas

Es posible que la unidad no funcione de manera óptima según el reproductor de audio portátil USB/memoria USB conectado.

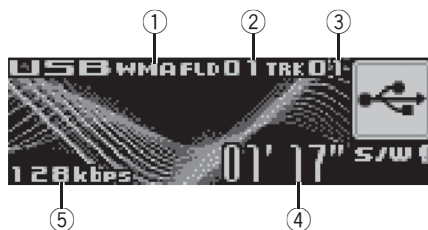

- ① Indicador **WMA/MP3/AAC**  
Muestra el tipo de fichero que se está reproduciendo actualmente.
- ② Indicador del número de carpeta
- ③ Indicador del número de pista
- ④ Indicador del tiempo de reproducción
- ⑤ Indicador de la velocidad de grabación

#### 1 Presione **SOURCE** para seleccionar **USB**.

#### 2 Presione **MULTI-CONTROL** arriba o abajo para seleccionar una carpeta.

- No se puede seleccionar una carpeta que no tenga un fichero de audio comprimido grabado en ella.
- Cuando reproduzca listas de reproducción, no podrá seleccionar una carpeta.
- Cuando reproduzca en un reproductor de audio portátil USB o una memoria USB, si mantiene presionado **BAND** volverá a la carpeta 01 (RAÍZ). Sin embargo, si la carpeta 01 (RAÍZ) no contiene ficheros, la reproducción comenzará en la carpeta 02.

#### 3 Para realizar el avance rápido o retroceso, mantenga presionado **MULTI-CONTROL** izquierda o derecha.

## Utilización de esta unidad

### 4 Para saltar y retroceder o avanzar hasta otro fichero de audio comprimido, presione **MULTI-CONTROL izquierda o derecha**.

Al presionar **MULTI-CONTROL derecha**, se salta al principio del fichero de audio siguiente. Al presionar **MULTI-CONTROL izquierda** una vez, se salta al principio del fichero de audio actual. Si presiona otra vez, se salta al fichero de audio anterior.



#### Notas

- Si el reproductor de audio portátil USB tiene una función de carga de la batería y se conecta a esta unidad, la batería se cargará al colocar la llave de encendido del automóvil en la posición ACC u ON.
- Podrá desconectar el reproductor de audio portátil USB/memoria USB en cualquier momento cuando desee dejar de escucharlo. Al desconectar el reproductor de audio portátil USB/memoria USB de esta unidad durante la reproducción, se visualizará **No Device**.

### Selección directa de un fichero de audio en la carpeta actual

Al utilizar el mando a distancia, se puede seleccionar directamente un fichero de audio ingresando el número de la pista deseada.

- Cuando reproduzca listas de reproducción, no podrá seleccionar una carpeta.

#### 1 Presione **DIRECT**.

Se visualiza en el display, el área para ingresar el número de fichero de audio.

#### 2 Presione los botones **0 a 9** para ingresar el número de pista deseada.

- Se puede cancelar el número ingresado presionando **CLEAR**.

#### 3 Presione **DIRECT**.

Se reproducirá el fichero de audio seleccionado.

- Después de acceder al modo de ingreso de números, si no realiza una operación en unos

ocho segundos, el modo se cancelará automáticamente.

### Introducción a las funciones avanzadas

#### 1 Presione **MULTI-CONTROL** para visualizar el menú principal.

**FUNCTION**, **AUDIO** y **ENTERTAINMENT** aparecen en el display.

#### 2 Utilice **MULTI-CONTROL** para seleccionar **FUNCTION**.

Haga girar el control para cambiar la opción de menú y presiónelo para seleccionarla. Aparece el nombre de la función en el display.

#### 3 Haga girar **MULTI-CONTROL** para seleccionar la función.

Haga girar **MULTI-CONTROL** para cambiar entre las funciones en el siguiente orden: **Play mode** (repetición de reproducción)—**Random mode** (reproducción aleatoria)—**Scan mode** (reproducción con exploración)—**Pause** (pausa)

- También se puede seleccionar la función presionando **FUNCTION** en el mando a distancia.
- Para volver a la visualización de reproducción, presione **BAND**.
- Si no se utilizan las funciones en unos 30 segundos, el display volverá automáticamente a la visualización normal.

### Selección de una gama de repetición de reproducción

Con la repetición de reproducción se reproduce la misma pista/carpeta dentro de la gama de repetición de reproducción seleccionada.

#### 1 Utilice **MULTI-CONTROL** para seleccionar **Play mode** en el menú de funciones.

## 2 Presione **MULTI-CONTROL** repetidamente para seleccionar la gama de repetición.

Presione **MULTI-CONTROL** repetidamente hasta que el ajuste deseado aparezca en el display.

- **Track repeat** – Sólo repite el fichero actual
- **Folder repeat** – Repite la carpeta actual
- **All repeat** – Repite todos los ficheros



### Notas

- Cuando reproduzca listas de reproducción, se visualizará **Playlists**.
- Si se realiza una búsqueda de pistas o un avance rápido/retroceso durante **Track repeat**, la gama de repetición cambia a **Folder repeat**.
- Cuando se selecciona **Folder repeat**, no se puede reproducir una subcarpeta de esa carpeta.

## Reproducción de los ficheros en orden aleatorio

Con la reproducción aleatoria se reproducen las pistas en un orden aleatorio dentro de la gama de repetición seleccionada.

### 1 Seleccione la gama de repetición.

### 2 Utilice **MULTI-CONTROL** para seleccionar **Random mode** en el menú de funciones.

### 3 Presione **MULTI-CONTROL** para activar la reproducción aleatoria.

Las pistas se reproducirán en un orden aleatorio.

- Vuelva a presionar **MULTI-CONTROL** para desactivar la reproducción aleatoria.

## Exploración de carpetas y ficheros

La reproducción con exploración busca el fichero dentro de la gama de repetición seleccionada.

### 1 Seleccione la gama de repetición.

### 2 Utilice **MULTI-CONTROL** para seleccionar **Scan mode** en el menú de funciones.

### 3 Presione **MULTI-CONTROL** para activar la reproducción con exploración.

Se reproducirán los primeros 10 segundos de cada fichero de la carpeta actual (o el primer fichero de cada carpeta).

### 4 Cuando encuentre el fichero (o la carpeta) que desee, presione **MULTI-CONTROL** para desactivar la reproducción con exploración.

El fichero (o carpeta) se continuará reproduciendo.

- Si el display vuelve automáticamente a la visualización de reproducción, seleccione **Scan mode** de nuevo usando **MULTI-CONTROL**.
- Una vez finalizada la exploración de ficheros o carpetas, volverá a comenzar la reproducción normal de los ficheros.

## Pausa de la reproducción

### 1 Utilice **MULTI-CONTROL** para seleccionar **Pause** en el menú de funciones.

### 2 Presione **MULTI-CONTROL** para activar la pausa.

Se detiene temporalmente la reproducción de la pista actual.

- Para desactivar la pausa, vuelva a presionar **MULTI-CONTROL**.

## Utilización de esta unidad

### Visualización de información de texto de un fichero de audio

#### ● Presione **DISPLAY** para seleccionar el texto de información deseado.

Tiempo de reproducción—: nombre de carpeta y : nombre de fichero—: nombre de artista y : título de la pista—: nombre de artista y : título del álbum—: título del álbum y : título de la pista—: título de la pista y tiempo de reproducción—: comentario y tiempo de reproducción

- Si los caracteres grabados en el fichero de audio no son compatibles con una unidad principal, no aparecerán en el display.
- Si determinada información no se grabó en un fichero de audio, no se visualizará el título o el nombre.
- Es posible que la información de texto de algunos ficheros de audio no se visualice correctamente.



#### Notas

- Puede desplazar la información de texto hacia la izquierda manteniendo pulsado **DISPLAY**.
- Si se activa la función de desplazamiento continuo en el ajuste inicial, la información de texto se desplazará de manera ininterrumpida por el display. Consulte *Cambio del desplazamiento continuo* en la página 105.

### Selección de ficheros de la lista de nombres de ficheros

Esta función le permite ver la lista de los nombres de los ficheros (o de las carpetas) y seleccionar uno de ellos para su reproducción.

#### 1 Presione **LIST** para cambiar al modo de lista de nombres de ficheros.

Los nombres de los ficheros y las carpetas aparecen en el display.

#### 2 Utilice **MULTI-CONTROL** para seleccionar el nombre del fichero deseado (o de la carpeta deseada).

Haga girar el control para cambiar el nombre del fichero o de la carpeta; presione para reproducirlo; presione el control a la derecha para ver una lista de los ficheros (o de las carpetas) en la carpeta seleccionada.

- Cuando se selecciona lista de reproducción, si presiona **MULTI-CONTROL** iniciará la reproducción de los ficheros en la lista de reproducción seleccionada.
- También puede cambiar el nombre del fichero o de la carpeta, presionando **MULTI-CONTROL** arriba o abajo.
- Para volver a la lista anterior (la carpeta de un nivel superior), presione **MULTI-CONTROL** izquierda.
- Si el número de carpeta o fichero es superior a 100, se visualizarán los últimos 2 dígitos de dicho número.
- El número de las carpetas o ficheros presentes en la carpeta seleccionada actualmente aparecerá en el lado derecho del display.
- Si no se utiliza la lista en unos 30 segundos, el display volverá automáticamente a la visualización normal.

## Para reproducir canciones en el iPod

Puede conectarse y escuchar canciones en un iPod con el conector del Dock o con el interfaz USB.

Cuando utiliza un iPod con el conector del Dock, se requiere un conector Dock del iPod para el cable USB.

## Funciones básicas

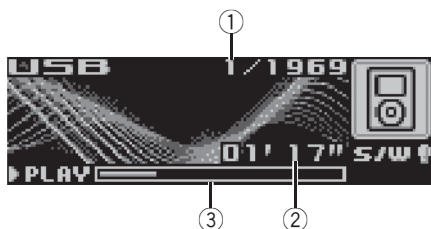

- ① Indicador del número de canción
- ② Indicador del tiempo de reproducción
- ③ Tiempo de canción (barra de progreso)

### 1 Presione SOURCE para seleccionar USB.

Mientras el iPod está conectado a esta unidad, aparece en él **PIONEER** (o ✓ (marca de verificación)).

### 2 Cuando reproduzca audiolibros o podcast (con capítulos) en el iPod, si presiona MULTI-CONTROL arriba o abajo seleccionará un capítulo.

### 3 Para realizar el avance rápido o retroceso, mantenga presionado MULTI-CONTROL izquierda o derecha.

### 4 Para saltar y retroceder o avanzar hasta otra canción, pulse MULTI-CONTROL izquierda o derecha.

Al pulsar **MULTI-CONTROL** derecha, se salta al principio de la canción siguiente. Al pulsar **MULTI-CONTROL** izquierda una vez, se salta al principio de la canción actual. Si pulsa otra vez, se salta a la canción anterior.

## Notas

- Lea las precauciones relativas al iPod en la página 137.
- Si aparece un mensaje de error como **ERROR-11**, consulte *Mensajes de error* en la página 133.
- Cuando la llave de encendido está fijada en ACC u ON, la batería del iPod se carga mientras esté conectado a esta unidad.
- Cuando el iPod está conectado a esta unidad, no se puede encender ni apagar.
- Antes de conectar el conector del Dock de esta unidad al iPod, desconecte los auriculares del iPod.
- El iPod conectado a esta unidad se apaga aproximadamente dos minutos después de que la llave de encendido se fije en OFF.

## Para buscar una canción

El manejo de esta unidad para controlar el iPod está diseñado para imitar del modo más fidedigno posible el manejo del iPod, para facilitar su uso y la búsqueda de canciones.

- Si se ha seleccionado lista de reproducción, esta unidad muestra primero una lista de reproducción con el mismo nombre de su iPod. Esta lista de reproducción reproduce todas las canciones del iPod.
- Si los caracteres grabados en el iPod no son compatibles con esta unidad, no aparecerán en el display.

### 1 Para ir al menú superior de la búsqueda de listas, presione LIST.

### 2 Utilice MULTI-CONTROL para seleccionar una categoría.

Haga girar el control para cambiar la categoría y presiónelo para seleccionarla.

**Playlists** (listas de reproducción)—**Artists** (artistas)—**Albums** (álbumes)—**Songs** (canciones)—**Podcasts** (podcasts)—**Genres** (géneros)—**Audiobooks** (audiolibros)

Se visualiza la lista de la categoría seleccionada.

## Utilización de esta unidad

- Puede comenzar la reproducción por la categoría seleccionada manteniendo presionado **MULTI-CONTROL**.
- También puede cambiar de categoría presionando **MULTI-CONTROL** arriba o abajo.
- También puede seleccionar la categoría presionando **MULTI-CONTROL** derecha.
- Para volver a la lista anterior, presione **MULTI-CONTROL** izquierda.
- Para ir al menú superior de la búsqueda de listas, mantenga presionado **MULTI-CONTROL** izquierda.
- Si no se utiliza la lista en unos 30 segundos, el display volverá automáticamente a la visualización normal.

### 3 Repita el paso 2 para encontrar una canción que desee escuchar.

## Visualización de información de texto en el iPod

### ● Presione **DISPLAY** para seleccionar el texto de información deseado.

Tiempo de reproducción—: nombre de artista y : título de la canción—: nombre de artista y : nombre del álbum—: nombre del álbum y : título de la canción—: título de la canción y tiempo de reproducción

- Si los caracteres grabados en el iPod no son compatibles con esta unidad, no aparecerán en el display.

### Notas

- Puede desplazar la información de texto hacia la izquierda manteniendo pulsado **DISPLAY**.
- Si se activa la función de desplazamiento continuo en el ajuste inicial, la información de texto se desplazará de manera ininterrumpida por el display. Consulte *Cambio del desplazamiento continuo* en la página 105.

## Introducción a las funciones avanzadas

### 1 Presione **MULTI-CONTROL** para visualizar el menú principal.

**FUNCTION**, **AUDIO** y **ENTERTAINMENT** aparecen en el display.

### 2 Utilice **MULTI-CONTROL** para seleccionar **FUNCTION**.

Haga girar el control para cambiar la opción de menú y presiónelo para seleccionarla. Aparece el nombre de la función en el display.

### 3 Haga girar **MULTI-CONTROL** para seleccionar la función.

Haga girar **MULTI-CONTROL** para cambiar entre las funciones en el siguiente orden: **Play mode** (repetición de reproducción)—**Shuffle mode** (shuffle)—**Shuffle all** (shuffle all)—**Pause** (pausa)—**Audiobooks** (velocidad del audiolibro)

- También se puede seleccionar la función presionando **FUNCTION** en el mando a distancia.
- Para volver a la visualización de reproducción, presione **BAND**.
- Si no se utilizan las funciones en unos 30 segundos, el display volverá automáticamente a la visualización normal.

## Repetición de reproducción

Hay dos gamas de repetición de reproducción de las canciones en el iPod. **Repeat One** (repetición de una canción) y **Repeat All** (repetición de todas las canciones de la lista).

- Cuando **Play mode** está fijado en **Repeat One**, no es posible seleccionar las demás canciones.

### 1 Utilice **MULTI-CONTROL** para seleccionar **Play mode** en el menú de funciones.

## Utilización de esta unidad

### 2 Presione **MULTI-CONTROL** repetidamente para seleccionar la gama de repetición.

Presione **MULTI-CONTROL** repetidamente hasta que el ajuste deseado aparezca en el display.

- **Repeat One** – Sólo repite la canción actual
- **Repeat All** – Repite todas las canciones de la lista seleccionada

### Reproducción de las canciones en un orden aleatorio (shuffle)

Para la reproducción de las canciones en el iPod existen dos métodos de reproducción aleatoria: **Shuffle Songs** (reproducir canciones en un orden aleatorio) y **Shuffle Albums** (reproducir álbumes en un orden aleatorio).

#### 1 Utilice **MULTI-CONTROL** para seleccionar **Shuffle mode** en el menú de funciones.

#### 2 Presione **MULTI-CONTROL** para seleccionar su ajuste favorito.

Presione **MULTI-CONTROL** repetidamente hasta que el ajuste deseado aparezca en el display.

- **Shuffle Songs** – Reproduce canciones en un orden aleatorio dentro de la lista seleccionada
- **Shuffle Albums** – Selecciona un álbum de manera aleatoria y luego reproduce todas las canciones en el orden en que se encuentran en el álbum
- **Shuffle OFF** – Cancela la reproducción aleatoria

### Reproducción de todas las canciones en un orden aleatorio (shuffle all)

Este método reproduce todas las canciones en el iPod de manera aleatoria.

#### 1 Utilice **MULTI-CONTROL** para seleccionar **Shuffle all** en el menú de funciones.

### 2 Presione **MULTI-CONTROL** para activar la función de shuffle all.

Presione **MULTI-CONTROL** repetidamente hasta que el ajuste deseado aparezca en el display.

Todas las canciones en el iPod se reproducirán de forma aleatoria.

- Manteniendo presionado **MULTI-CONTROL** durante la visualización de reproducción normal también se puede controlar esta función.

### Para poner en pausa una canción

#### 1 Utilice **MULTI-CONTROL** para seleccionar **Pause** en el menú de funciones.

#### 2 Presione **MULTI-CONTROL** para activar la pausa.

Se detiene temporalmente la reproducción de la canción actual.

- Para desactivar la pausa, vuelva a presionar **MULTI-CONTROL**.

### Cambio de la velocidad del audiolibro

Mientras escucha un audiolibro en el iPod, puede modificar la velocidad de reproducción.

#### 1 Utilice **MULTI-CONTROL** para seleccionar **Audiobooks** en el menú de funciones.

#### 2 Presione **MULTI-CONTROL** para seleccionar su ajuste favorito.

Presione **MULTI-CONTROL** repetidamente hasta que el ajuste deseado aparezca en el display.

- **Faster** – Reproducción con velocidad superior a la normal
- **Normal** – Reproducción con velocidad normal
- **Slower** – Reproducción con velocidad inferior a la normal



## Utilización de esta unidad

### Ajustes de audio

#### Introducción a los ajustes de audio

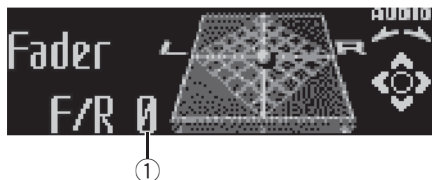

- ① Visualización de audio  
Muestra el estado de los ajustes de audio.

#### 1 Presione **MULTI-CONTROL** para visualizar el menú principal.

**FUNCTION**, **AUDIO** y **ENTERTAINMENT** aparecen en el display.

#### 2 Utilice **MULTI-CONTROL** para seleccionar **AUDIO**.

Haga girar el control para cambiar la opción de menú y presiónelo para seleccionarla. Aparece el nombre de la función de audio en el display.

#### 3 Haga girar **MULTI-CONTROL** para seleccionar la función de audio.

Haga girar **MULTI-CONTROL** para cambiar entre las funciones de audio en el siguiente orden:

**Fader** (ajuste del balance)—**Powerful** (ajuste del ecualizador gráfico)—**50Hz** (ajuste del ecualizador gráfico de 7 bandas)—**LOUD** (sonoridad)—**Sub W.1** (ajuste de subgraves activado/desactivado)—**Sub W.2** (ajuste de subgraves)—**Bass** (intensificación de graves)—**HPF** (filtro de paso alto)—**SLA** (ajuste del nivel de fuente)—**ASL** (nivelador automático de sonido)

- También se puede seleccionar la función de audio presionando **AUDIO** en el mando a distancia.
- Se puede seleccionar **Sub W.2** sólo cuando la salida de subgraves se activa en **Sub W.1**.
- Cuando se seleccione el sintonizador de FM como fuente, no se puede cambiar a **SLA**.

- Para volver a la visualización de cada fuente, presione **BAND**.
- Si no se utilizan las funciones exceptuando **50Hz** en unos 30 segundos, el display volverá automáticamente a la visualización normal.

#### Uso del ajuste del balance

Se puede cambiar el ajuste de fader/balance, de manera que proporcione un entorno de audio ideal en todos los asientos ocupados.

#### 1 Utilice **MULTI-CONTROL** para seleccionar **Fader**.

- Si el balance se ajustó con anterioridad, se visualizará **Balance**.

#### 2 Presione **MULTI-CONTROL** arriba o abajo para ajustar el balance entre los altavoces delanteros/traseros.

Cada vez que se presiona **MULTI-CONTROL** arriba o abajo, se mueve el balance entre los altavoces delanteros/traseros hacia adelante o hacia atrás.

Se visualiza **F 15** a **R 15** mientras el balance entre los altavoces delanteros/traseros se mueve desde adelante hacia atrás.

- **F/R 0** es el ajuste apropiado cuando se usan sólo dos altavoces.
- Cuando el ajuste de la salida posterior es **Rear SP:S/W**, no se puede ajustar el balance entre los altavoces delanteros/traseros. Consulte *Ajuste de la salida posterior y del controlador de subgraves* en la página 104.

#### 3 Presione **MULTI-CONTROL** izquierda o derecha para ajustar el balance entre los altavoces izquierdos/derechos.

Cada vez que se presiona **MULTI-CONTROL** izquierda o derecha, se mueve el balance entre los altavoces izquierdos/derechos hacia la izquierda o hacia la derecha.

Se visualiza **L 15** a **R 15** mientras el balance entre los altavoces izquierdos/derechos se mueve desde la izquierda hacia la derecha.

## Uso del ecualizador

El ecualizador le permite ajustar la ecualización de acuerdo con las características acústicas del interior del automóvil.

## Recuperación de las curvas de ecualización

Hay siete tipos de curvas de ecualización memorizadas que se pueden recuperar con facilidad en cualquier momento. A continuación se ofrece una lista de estas curvas de ecualización:

Visualización	Curva de ecualización
Powerful	Potente
Natural	Natural
Vocal	Vocal
Custom1	Personalizada 1
Custom2	Personalizada 2
Flat	Plana
S.Bass	Supergraves

- **Custom1** y **Custom2** son curvas de ecualización ajustadas creadas por el usuario. Se pueden realizar los ajustes con un ecualizador gráfico de 7 bandas.
- Cuando se selecciona **Flat** no se introduce ningún suplemento ni corrección en el sonido. Esto es útil para verificar el efecto de los ajustes de ecualización al cambiar alternativamente entre **Flat** y una curva de ecualización ajustada.

### ● Presione EQ para seleccionar el ecualizador.

Presione **EQ** repetidamente para cambiar entre las siguientes opciones:

**Powerful—Natural—Vocal—Custom1—Custom2—Flat—S.Bass**

## Ajuste de las curvas de ecualización

Las curvas de ecualización que vienen predefinidas de fábrica, con la excepción de **Flat**, se

pueden ajustar a un nivel preciso (control de matiz).

### 1 Utilice MULTI-CONTROL para seleccionar el ajuste del ecualizador gráfico.

**Powerful** aparece en el display.

Si se ha seleccionado anteriormente la curva de ecualización, se visualizará la curva seleccionada previamente en lugar de **Powerful**.

### 2 Presione MULTI-CONTROL izquierda o derecha para seleccionar una curva de ecualización.

Cada vez que se presiona **MULTI-CONTROL** izquierda o derecha, se seleccionan las curvas de ecualización en el siguiente orden:

**Powerful—Natural—Vocal—Custom1—Custom2—Flat—S.Bass**

### 3 Presione MULTI-CONTROL arriba o abajo para ajustar la curva de ecualización.

Cada vez que se presiona **MULTI-CONTROL** arriba o abajo, se aumenta o disminuye la curva de ecualización, respectivamente. Se visualiza **+6** a **-4** (o **-6**) mientras se aumenta o disminuye la curva de ecualización.

- La gama real de ajustes difiere de acuerdo con la curva de ecualización seleccionada.
- No se puede ajustar una curva de ecualización con todas las frecuencias definidas en **0**.

## Ajuste del ecualizador gráfico de 7 bandas

Para las curvas de ecualización **Custom1** y **Custom2**, se puede ajustar el nivel de cada banda.

- Se puede crear una curva **Custom1** separada por cada fuente. (El lector de CD incorporado y el lector de CD múltiple se fijan al mismo ajuste de ecualización automáticamente.) Si se realizan ajustes cuando una curva distinta a **Custom2** está seleccionada, los ajustes de la curva de ecualización se memorizarán en **Custom1**.

## Utilización de esta unidad

- Se puede crear una curva **Custom2** común a todas las fuentes. Si se realizan ajustes cuando la curva **Custom2** está seleccionada, la curva **Custom2** se actualizará.

### 1 Recupere la curva de equalización que desea ajustar.

Consulte *Recuperación de las curvas de equalización* en la página anterior.

### 2 Utilice MULTI-CONTROL para seleccionar el ajuste del equalizador gráfico de 7 bandas.

La frecuencia y el nivel (p. ej., **50Hz +4**) aparecen en el display.

### 3 Presione MULTI-CONTROL izquierda o derecha para seleccionar la banda de equalización a ajustar.

Cada vez que se presiona **MULTI-CONTROL** izquierda o derecha, se seleccionan las bandas de equalización en el siguiente orden:

**50Hz—125Hz—315Hz—800Hz—2kHz—5kHz—12,5kHz**

### 4 Presione MULTI-CONTROL arriba o abajo para ajustar el nivel de la banda de equalización.

Cada vez que se presiona **MULTI-CONTROL** arriba o abajo, se aumenta o disminuye el nivel de la banda de equalización.

Se visualiza **+6** a **-6** mientras se aumenta o disminuye el nivel.

- Se puede seleccionar otra banda y ajustar su nivel.

### 5 Presione BAND para cancelar el ajuste del equalizador gráfico de 7 bandas.

## Ajuste de la sonoridad

La sonoridad compensa las deficiencias en las gamas de sonido bajas y altas cuando se escucha a un volumen bajo.

### 1 Utilice MULTI-CONTROL para seleccionar LOUD.

### 2 Presione MULTI-CONTROL para activar la sonoridad.

El nivel de sonoridad (p. ej., **Mid**) aparece en el display.

- Para desactivar la sonoridad, vuelva a presionar **MULTI-CONTROL**.

### 3 Presione MULTI-CONTROL izquierda o derecha para seleccionar el nivel deseado.

Cada vez que se presiona **MULTI-CONTROL** izquierda o derecha, se selecciona un nivel en el siguiente orden:

**Low** (bajo)—**Mid** (medio)—**High** (alto)

## Uso de la salida de subgraves

Esta unidad está equipada con una salida de subgraves que se puede activar o desactivar.

### 1 Utilice MULTI-CONTROL para seleccionar Sub W.1.

- También puede seleccionar el menú de ajustes de subgraves presionando **SW** en la unidad.

### 2 Presione MULTI-CONTROL para activar la salida de subgraves.

**Normal** aparece en el display. Se activa la salida de subgraves.

- Para desactivar la salida de subgraves, vuelva a presionar **MULTI-CONTROL**.

### 3 Presione MULTI-CONTROL izquierda o derecha para seleccionar la fase de la salida de subgraves.

Presione **MULTI-CONTROL** izquierda para seleccionar la fase inversa y **Reverse** aparecerá en el display. Presione **MULTI-CONTROL** derecha para seleccionar la fase normal y **Normal** aparecerá en el display.

## Configuración de los ajustes de subgraves

Cuando la salida de subgraves está activada, se puede ajustar la frecuencia de corte y el nivel de salida del altavoz de subgraves.

## Utilización de esta unidad

### 1 Utilice MULTI-CONTROL para seleccionar Sub W.2.

- También puede seleccionar el menú de ajustes de subgraves presionando **SW** en la unidad.
- Cuando la salida de subgraves está activada, se puede seleccionar **Sub W.2**.

### 2 Presione MULTI-CONTROL izquierda o derecha para seleccionar la frecuencia de corte.

Cada vez que se presiona **MULTI-CONTROL** izquierda o derecha, se selecciona una frecuencia de corte en el siguiente orden:

**50Hz—63Hz—80Hz—100Hz—125Hz**

Sólo las frecuencias más bajas que aquéllas en la gama seleccionada se generan por el altavoz de subgraves.

### 3 Presione MULTI-CONTROL arriba o abajo para ajustar el nivel de salida del altavoz de subgraves.

Cada vez que se presiona **MULTI-CONTROL** arriba o abajo, se aumenta o disminuye el nivel de subgraves. Se visualiza **+6** a **-24** mientras se aumenta o disminuye el nivel.

## Intensificación de los graves

La función de intensificación de graves intensifica el nivel de sonido grave inferior a 100 Hz. Mientras más se aumenta el nivel de graves, más se enfatiza el sonido grave y el sonido completo se vuelve más potente. Al usar esta función con el altavoz de subgraves, se intensifica el sonido bajo la frecuencia de corte.

### 1 Utilice MULTI-CONTROL para seleccionar Bass.

- También puede seleccionar el ajuste de intensificación de graves manteniendo presionado **SW**.

### 2 Presione MULTI-CONTROL arriba o abajo para seleccionar el nivel deseado.

Se visualiza **0** a **+6** mientras se aumenta o disminuye el nivel.

## Uso del filtro de paso alto

Cuando no desea que se generen los sonidos bajos de la gama de frecuencias de salida de subgraves a través de los altavoces delanteros o traseros, active el filtro de paso alto (HPF). Sólo las frecuencias más altas que aquéllas en la gama seleccionada se generan a través de los altavoces delanteros o traseros.

### 1 Utilice MULTI-CONTROL para seleccionar HPF.

### 2 Presione MULTI-CONTROL para activar el filtro de paso alto.

**80Hz** aparece en el display. Se activa el filtro de paso alto.

- Si el filtro de paso alto se ha ajustado con anterioridad, se visualizará la frecuencia previamente seleccionada en lugar de **80Hz**.
- Para desactivar el filtro de paso alto, vuelva a presionar **MULTI-CONTROL**.

### 3 Presione MULTI-CONTROL izquierda o derecha para seleccionar la frecuencia de corte.

Cada vez que se presiona **MULTI-CONTROL** izquierda o derecha, se selecciona una frecuencia de corte en el siguiente orden:

**50Hz—63Hz—80Hz—100Hz—125Hz**

Sólo las frecuencias más altas que aquéllas en la gama seleccionada se generan a través de los altavoces delanteros o traseros.

## Ajuste de los niveles de la fuente

La función SLA (ajuste del nivel de fuente) le permite ajustar el nivel de volumen de cada fuente para evitar cambios radicales en el volumen cuando se cambia entre las fuentes.

- Los ajustes se basan en el nivel de volumen del sintonizador de FM, que se mantiene inalterado.

### 1 Compare el nivel de volumen del sintonizador de FM con el de la fuente que desea ajustar.

## Utilización de esta unidad

**2 Utilice MULTI-CONTROL para seleccionar SLA.**

**3 Presione MULTI-CONTROL arriba o abajo para ajustar el volumen de la fuente.**

Cada vez que se presiona **MULTI-CONTROL** arriba o abajo, se aumenta o disminuye el volumen de la fuente.

Se visualiza **SLA +4** a **SLA -4** mientras se aumenta o disminuye el volumen de la fuente.

### Notas

- El nivel del volumen del sintonizador de MW/LW también se puede ajustar con el ajuste del nivel de fuente.
- El reproductor de CD incorporado y el reproductor de CD múltiple se definen automáticamente con el mismo ajuste del nivel de fuente.
- La unidad externa 1 y la unidad externa 2 se definen automáticamente con el mismo ajuste del nivel de fuente.

## Uso del nivelador automático de sonido

Al conducir su automóvil, los ruidos en el vehículo cambian de acuerdo con la velocidad de conducción y las condiciones de la carretera. El nivelador automático de sonido (ASL) controla los niveles variables de estos ruidos y aumenta el volumen automáticamente, si los ruidos alcanzan niveles más altos. La sensibilidad (variación del nivel de volumen según el nivel de ruido) de la función ASL se puede ajustar en uno de los cinco niveles disponibles.

**1 Utilice MULTI-CONTROL para seleccionar ASL.**

**2 Presione MULTI-CONTROL para activar el ASL.**

**Mid** aparece en el display.

- Para desactivar la función ASL, vuelva a presionar **MULTI-CONTROL**.

**3 Presione MULTI-CONTROL izquierda o derecha para seleccionar el nivel del ASL deseado.**

Cada vez que se presiona **MULTI-CONTROL** izquierda o derecha, se selecciona un nivel del ASL en el siguiente orden:

**Low** (bajo)—**Mid-L** (medio-bajo)—**Mid** (medio)—**Mid-H** (medio-alto)—**High** (alto) 

## Ajustes iniciales

### Configuración de los ajustes iniciales



①

Utilizando los ajustes iniciales, puede personalizar varios ajustes del sistema para lograr un funcionamiento óptimo de esta unidad.

#### ① Visualización de función

- Muestra el estado de la función.

**1 Mantenga presionado SOURCE hasta que se apague la unidad.**

**2 Mantenga presionado MULTI-CONTROL hasta que Language select aparezca en el display.**

**3 Haga girar MULTI-CONTROL para seleccionar uno de los ajustes iniciales.**

Haga girar **MULTI-CONTROL** para cambiar entre las funciones en el siguiente orden: **Language select** (selección de idioma)—**Clock** (reloj)—**Off clock** (reloj de apagado)—**FM step** (paso de sintonía de FM)—**Auto PI** (búsqueda PI automática)—**Warning tone** (tono de advertencia)—**Face auto open** (apertura automática de la cara)—**AUX1** (entrada auxiliar 1)—**AUX2** (entrada auxiliar 2)—**Dimmer** (atenuador de luz)—**Brightness** (brillo)—**S/W control** (salida posterior y controlador de subgraves)—**Mute** (silenciamiento/atenuación del sonido)—**Demonstration** (demostración de características)—**Reverse mode** (modo inverso)—**Ever-scroll** (desplazamiento continuo)—**BT AUDIO** (audio Bluetooth)—**Pin code input** (ingreso de código PIN)

Siga las instrucciones que se indican a continuación para operar cada ajuste en particular.

- También se puede seleccionar la función presionando **FUNCTION** en el mando a distancia.
- **BT AUDIO** y **Pin code input** sólo se pueden seleccionar cuando el adaptador Bluetooth (p. ej., CD-BTB100) está conectado a esta unidad.
- Para cancelar los ajustes iniciales, presione **BAND**.

### Selección del idioma de visualización

Para una mayor comodidad, esta unidad incluye un display en varios idiomas. Es posible seleccionar el idioma más adecuado como primera opción de idioma.

**1 Utilice MULTI-CONTROL para seleccionar Language select.**

**2 Presione MULTI-CONTROL para seleccionar el idioma.**

Cada vez que se presiona **MULTI-CONTROL**, se seleccionan los idiomas en el siguiente orden:

**English—Français—Italiano—Español—Deutsch—Nederlands—РУССКИЙ**

### Ajuste del reloj

Siga estas instrucciones para ajustar el reloj.

**1 Utilice MULTI-CONTROL para seleccionar Clock.**

**2 Presione MULTI-CONTROL izquierda o derecha para seleccionar el segmento de la visualización del reloj que desea ajustar.**

Al presionar **MULTI-CONTROL** izquierda o derecha se seleccionará un solo segmento de la visualización del reloj:

Hora—Minuto

Al seleccionar las horas o los minutos de la visualización del reloj, el segmento seleccionado destellará.

**3 Presione MULTI-CONTROL arriba o abajo para ajustar el reloj.**

## Utilización de esta unidad

### Nota

Se puede sincronizar el reloj con una señal temporal presionando **MULTI-CONTROL**.

- Si los minutos son **00** a **29**, éstos se redondean hacia abajo. (p. ej., **10:18** se redondea en **10:00**.)
- Si los minutos son **30** a **59**, éstos se redondean hacia arriba. (p. ej., **10:36** se redondea en **11:00**.)

### Activación y desactivación de la visualización del reloj de apagado

Si la visualización del reloj de apagado está activada, cuando las fuentes y la demostración de características estén desactivadas, la visualización de reloj aparecerá en el display.

**1 Utilice MULTI-CONTROL para seleccionar Off clock.**

**2 Presione MULTI-CONTROL para activar la visualización del reloj de apagado.**

- Para desactivar la visualización del reloj de apagado, presione **MULTI-CONTROL** nuevamente.

### Ajuste del paso de sintonía de FM

Normalmente, el paso de sintonía de FM empleado por la sintonización por búsqueda es de 50 kHz. Si la función AF o TA está activada, el paso de sintonía cambia automáticamente a 100 kHz. Puede ser conveniente ajustar el paso de sintonía a 50 kHz si la función AF está activada.

**1 Utilice MULTI-CONTROL para seleccionar FM step.**

**2 Presione MULTI-CONTROL para seleccionar el paso de sintonía de FM.**

Al presionar **MULTI-CONTROL** repetidamente se cambiará el paso de sintonía de FM entre 50 kHz y 100 kHz mientras la función AF o TA está activada. El paso de sintonía de FM seleccionado aparecerá en el display.

### Nota

El paso de sintonía es de 50 kHz durante la sintonización manual.

### Cambio de la búsqueda PI automática

La unidad puede buscar automáticamente una emisora diferente con el mismo programa, aun durante la recuperación de emisoras presintonizadas.

**1 Utilice MULTI-CONTROL para seleccionar Auto PI.**

**2 Presione MULTI-CONTROL para activar la función de búsqueda PI automática.**

- Para desactivar la función de búsqueda PI automática, vuelva a presionar **MULTI-CONTROL**.

### Cambio del tono de advertencia

Si no se extrae la carátula de la unidad principal dentro de los cuatro segundos después de desconectar la llave de encendido del automóvil, se emitirá un tono de advertencia. Se puede desactivar el tono de advertencia.

**1 Utilice MULTI-CONTROL para seleccionar Warning tone.**

**2 Presione MULTI-CONTROL para activar el tono de advertencia.**

- Para desactivar el tono de advertencia, vuelva a presionar **MULTI-CONTROL**.

### Cambio de la apertura automática de la cara

Como medida antirrobo, esta unidad posee una carátula extraíble. Para facilitar su extracción, la carátula se abre automáticamente. Esta función está activada de forma predefinida.

## Utilización de esta unidad

**1 Utilice MULTI-CONTROL para seleccionar Face auto open.**

**2 Presione MULTI-CONTROL para activar la apertura automática de la cara.**

- Vuelva a presionar **MULTI-CONTROL** para desactivar la apertura automática de la cara.

### Cambio del ajuste de un equipo auxiliar

Los equipos auxiliares conectados a esta unidad se pueden activar por separado. Al utilizarla, fije en ON cada fuente AUX. Para obtener información sobre cómo conectar o utilizar equipos auxiliares, consulte *Uso de la fuente AUX* en la página 107.

**1 Utilice MULTI-CONTROL para seleccionar AUX1/AUX2.**

**2 Presione MULTI-CONTROL para activar AUX1/AUX2.**

- Para desactivar la función AUX, vuelva a presionar **MULTI-CONTROL**.

### Cambio del ajuste del atenuador de luz

Para evitar que el display quede muy brillante durante la noche, éste se atenúa automáticamente cuando se encienden las luces del automóvil. Se puede activar y desactivar el atenuador de luz.

**1 Utilice MULTI-CONTROL para seleccionar Dimmer.**

**2 Presione MULTI-CONTROL para activar el atenuador de luz.**

- Para desactivar el atenuador de luz, vuelva a presionar **MULTI-CONTROL**.

### Ajuste del brillo

Puede ajustar el brillo del display. El ajuste inicial de este modo es **12**.

**1 Utilice MULTI-CONTROL para seleccionar Brightness.**

**2 Presione MULTI-CONTROL izquierda o derecha para ajustar el nivel de brillo.**

Se visualiza **0** a **15** mientras se aumenta o disminuye el nivel.

- Cuando el atenuador de luz está activado (ON), el nivel de brillo se puede ajustar de **0** a **10**.

### Ajuste de la salida posterior y del controlador de subgraves

La salida posterior de esta unidad (salida de cables de altavoces traseros y salida RCA posterior) se puede usar para la conexión de altavoces de toda la gama (**Rear SP:F.Range**) o subgraves (**Rear SP:S/W**). Si se cambia el ajuste de la salida posterior a **Rear SP:S/W**, se podrá conectar el cable de altavoces traseros directamente al altavoz de subgraves sin necesidad de usar un amplificador auxiliar. Inicialmente, la unidad está ajustada para una conexión de altavoces traseros de toda la gama (**Rear SP:F.Range**).

**1 Utilice MULTI-CONTROL para seleccionar S/W control.**

**2 Presione MULTI-CONTROL para cambiar el ajuste de la salida posterior.**

Al presionar **MULTI-CONTROL** se cambiará entre **Rear SP:F.Range** (altavoz de toda la gama) y **Rear SP:S/W** (altavoz de subgraves), y se visualizará el estado correspondiente.

- Cuando no se conecta el altavoz de subgraves a la salida posterior, seleccione **Rear SP:F.Range**.
- Cuando se conecta el altavoz de subgraves a la salida posterior, seleccione **Rear SP:S/W** para el altavoz.



#### Notas

- Aunque cambie este ajuste, no se producirá ningún sonido a menos que active la salida de subgraves (consulte *Uso de la salida de subgraves* en la página 99).



## Utilización de esta unidad

- Si cambia este ajuste, la salida de subgraves vuelve a los ajustes de fábrica en el menú de audio.
- Las salidas de cables de altavoces traseros y la salida RCA posterior se cambian simultáneamente en este ajuste.

### Cambio del silenciamiento/ atenuación del sonido

El sonido proveniente de este sistema se silencia o atenúa automáticamente cuando se recibe la señal desde el equipo con función de silenciamiento.

- El sonido se silencia o atenúa, se visualizan **MUTE** o **ATT** y no se puede ajustar el audio.
- El sonido proveniente de este sistema vuelve a la normalidad cuando se cancela el silenciador o la atenuación.

**1 Utilice MULTI-CONTROL para seleccionar Mute.**

**2 Presione MULTI-CONTROL para cambiar el modo de silenciador/atenuación de teléfono.**

Al presionar **MULTI-CONTROL** se cambiará entre **TEL ATT** (atenuación) y **TEL mute** (silenciamiento), y se visualizará el estado correspondiente.

### Cambio de la demostración de características

La demostración de características se inicia automáticamente cuando se apaga la unidad mientras la llave de encendido está en ACC u ON.

**1 Utilice MULTI-CONTROL para seleccionar Demonstration.**

**2 Presione MULTI-CONTROL para activar la demostración de características.**

- Para desactivar la demostración de características, vuelva a presionar **MULTI-CONTROL**.



#### Notas

- Recuerde que si este modo de demostración sigue funcionando cuando el motor del vehículo está apagado, se puede descargar la batería.
- También puede activar o desactivar la demostración de características, presionando **DISPLAY** mientras la unidad está apagada. Para obtener más detalles, consulte *Modo de demostración de características* en la página 73.

### Cambio del modo inverso

Si no se realiza ninguna operación en unos 30 segundos, las indicaciones de la pantalla comienzan a invertirse y siguen haciéndolo cada 10 segundos.

**1 Utilice MULTI-CONTROL para seleccionar Reverse mode.**

**2 Presione MULTI-CONTROL para activar el modo inverso.**

- Para desactivar el modo inverso, vuelva a presionar **MULTI-CONTROL**.



#### Nota

También puede activar o desactivar el modo inverso, presionando **BAND** mientras la unidad está apagada. Para obtener más detalles, consulte *Modo inverso* en la página 73.

### Cambio del desplazamiento continuo

Si la función de desplazamiento continuo está activada, la información de texto del CD se desplaza de manera ininterrumpida. Desactive la función (OFF) si desea que la información se desplace una sola vez.

**1 Utilice MULTI-CONTROL para seleccionar Ever-scroll.**

## Utilización de esta unidad

### 2 Presione **MULTI-CONTROL** para activar la función de desplazamiento continuo.

- Para desactivar la función de desplazamiento continuo, vuelva a presionar **MULTI-CONTROL**.

## Activación de la fuente BT Audio

Es necesario activar la fuente **BT Audio** para utilizar un reproductor de audio Bluetooth.

- Únicamente cuando un adaptador Bluetooth (p. ej., CD-BTB100) está conectado a esta unidad se puede utilizar esta función.

### 1 Utilice **MULTI-CONTROL** para seleccionar **BT AUDIO**.

### 2 Presione **MULTI-CONTROL** para encender la fuente **BT Audio**.

- Para apagar la fuente **BT Audio**, vuelva a presionar **MULTI-CONTROL**.

## Ingreso del código PIN para la conexión inalámbrica Bluetooth

Para conectar su teléfono móvil a esta unidad a través de tecnología inalámbrica Bluetooth, debe ingresar el código PIN en su teléfono para verificar la conexión. El código predefinido es **0000**, aunque puede cambiarlo en esta función.

- En algunos reproductores de audio Bluetooth, es posible que tenga que ingresar previamente el código PIN de su reproductor de audio Bluetooth en esta unidad para que esté lista para una conexión desde su reproductor.
- Únicamente cuando un adaptador Bluetooth (p. ej., CD-BTB100) está conectado a esta unidad se puede utilizar esta función.

### 1 Utilice **MULTI-CONTROL** para seleccionar **Pin code input**.

### 2 Presione **MULTI-CONTROL** arriba o abajo para seleccionar un número.

### 3 Presione **MULTI-CONTROL** izquierda o derecha para mover el cursor a la anterior o siguiente posición.

### 4 Después de ingresar el código PIN (hasta 16 dígitos), presione **MULTI-CONTROL**.

El código PIN que ha ingresado quedará en espera para almacenarse en memoria.

Cuando presione de nuevo **MULTI-CONTROL** en el mismo display, el código PIN que ha introducido se almacenará en esta unidad.

- Al presionar **MULTI-CONTROL** derecha en el display de confirmación, se volverá al display de ingreso de código PIN y se podrá cambiar. 

## Utilización de esta unidad

### Otras funciones

#### Uso de la fuente AUX

Esta unidad puede controlar hasta dos componentes auxiliares, como VCR o dispositivos portátiles (se venden por separado). Cuando están conectados, los componentes auxiliares son identificados automáticamente como fuentes AUX y se asignan a **AUX1** o **AUX2**. La relación entre las fuentes **AUX1** y **AUX2** se explica a continuación.

#### Acerca de AUX1 y AUX2

Existen dos métodos a su disposición para conectar equipos auxiliares a esta unidad.

##### Fuente AUX1:

*Al conectar un equipo auxiliar utilizando un cable miniconector estéreo*

- **Inserte el miniconector estéreo en el conector de entrada de esta unidad.**

Para obtener más información, consulte el manual de instalación.

La asignación de este equipo auxiliar se fija automáticamente a **AUX1**.

##### Fuente AUX2:

*Al conectar equipos auxiliares usando un Interconector IP-BUS-RCA (se vende por separado)*

- **Use un Interconector IP-BUS-RCA como el CD-RB20/CD-RB10 (se vende por separado) para conectar esta unidad a un equipo auxiliar provisto de una salida RCA.**

Para obtener más detalles, consulte el manual de instrucciones del Interconector IP-BUS-RCA.

La asignación de este equipo auxiliar se fija automáticamente a **AUX2**.

- Sólo puede hacer este tipo de conexión si el equipo auxiliar tiene salidas RCA.

#### Selección de AUX como la fuente

- **Presione SOURCE para seleccionar AUX como la fuente.**

Presione **SOURCE** hasta que **AUX** aparezca en el display.

- Si el ajuste auxiliar no está activado, no es posible seleccionar **AUX**. Para obtener más detalles, consulte *Cambio del ajuste de un equipo auxiliar* en la página 104.

#### Ajuste del título AUX

Se puede cambiar el título que se visualiza para cada fuente **AUX1** o **AUX2**.

- 1 Después de haber seleccionado AUX como la fuente, utilice MULTI-CONTROL y seleccione FUNCTION para visualizar TitleInput "A".**

- 2 Ingrese un título siguiendo el mismo procedimiento que con el reproductor de CD incorporado.**

Para obtener más información sobre el funcionamiento, consulte *Ingreso de títulos de discos* en la página 88.

#### Uso de diferentes visualizaciones de entretenimiento

Se puede disfrutar de distintas visualizaciones de entretenimiento mientras se escucha cada fuente.

- 1 Presione MULTI-CONTROL para visualizar el menú principal. FUNCTION, AUDIO y ENTERTAINMENT aparecen en el display.**

- 2 Utilice MULTI-CONTROL para seleccionar ENTERTAINMENT.**

Haga girar el control para cambiar la opción de menú y presiónelo para seleccionarla.

- 3 Utilice MULTI-CONTROL para cambiar la visualización.**

Haga girar el control para cambiar la opción de menú y presiónelo para seleccionarla.

**BGV-1** (presentación visual de fondo 1)—**BGV-2** (presentación visual de fondo 2)—**BGP-1** (imagen de fondo 1)—**BGP-2** (imagen de fondo 2)—**BGP-3** (imagen de fondo 3)—**BGP-4** (imagen de fondo 4)—**ENT. OFF1** (display simple 1)—**ENT. OFF2** (display simple 2)—**LEVEL METER** (medidor de nivel)—**VISUALIZER1** (visualizador 1)—**VISUALIZER2** (visualizador 2)—**VISUALIZER3** (visualizador 3)—**SPECTRUM ANALYZER 1** (analizador de espectro 1)—**SPECTRUM ANALYZER 2** (analizador de espectro 2)—**MOVIE** (película)—**ENT CLOCK** (reloj de entretenimiento)

- También puede cambiar entre las visualizaciones presionando **ENTERTAINMENT** en el mando a distancia.
- Para volver a la visualización de reproducción, presione **BAND**.

## Uso del botón PGM

Se pueden utilizar las funciones preprogramadas de cada fuente con **PGM** en el mando a distancia.

### ● Presione PGM para activar la pausa al seleccionar las siguientes fuentes:

- **CD** – Reproductor de CD incorporado
  - **Multi CD** – Reproductor de CD múltiple
  - **USB** – Reproductor de audio portátil USB/memoria USB
  - **iPod** – iPod
  - **BT Audio** – Reproductor de audio Bluetooth
  - **DVD** – Reproductor de DVD/reproductor de DVD múltiple
- Para desactivar la pausa, vuelva a presionar **PGM**.

### ● Mantenga presionado PGM para activar la función BSM al seleccionar el sintonizador como la fuente.

Mantenga presionado **PGM** hasta que se active la función BSM.

- Para cancelar el proceso de almacenamiento, vuelva a presionar **PGM**.

### ● Mantenga presionado PGM para activar la función BSSM al seleccionar el televisor como la fuente.

Mantenga presionado **PGM** hasta que se active la función BSSM.

- Para cancelar el proceso de almacenamiento, vuelva a presionar **PGM**. 

## Accesorios disponibles

### Para reproducir canciones en el iPod

#### Para escuchar canciones en su iPod

Se puede utilizar esta unidad para controlar un adaptador de iPod, que se vende por separado.

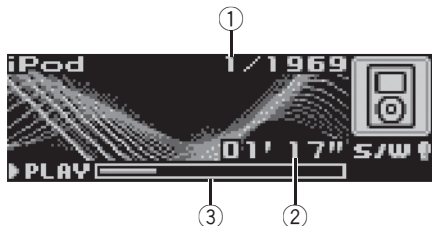

- ① Indicador del número de canción
- ② Indicador del tiempo de reproducción
- ③ Tiempo de canción (barra de progreso)

#### 1 Presione SOURCE para seleccionar iPod.

Mientras el iPod está conectado a esta unidad, aparece en él **PIONEER** (o ✓ (marca de verificación)).

#### 2 Para realizar el avance rápido o retroceso, mantenga presionado MULTI-CONTROL izquierda o derecha.

#### 3 Para saltar y retroceder o avanzar hasta otra canción, pulse MULTI-CONTROL izquierda o derecha.

Al pulsar **MULTI-CONTROL** derecha, se salta al principio de la canción siguiente. Al pulsar **MULTI-CONTROL** izquierda una vez, se salta al principio de la canción actual. Si pulsa otra vez, se salta a la canción anterior.

#### Notas

- Lea las precauciones relativas al iPod en la página 137.
- Si aparece un mensaje de error como **ERROR-11**, consulte *Mensajes de error* en la página 133.
- Cuando la llave de encendido está fijada en ACC u ON, la batería del iPod se carga mientras esté conectado a esta unidad.

- Cuando el iPod está conectado a esta unidad, no se puede encender ni apagar.
- Antes de conectar el conector del Dock de esta unidad al iPod, desconecte los auriculares del iPod.
- El iPod conectado a esta unidad se apaga aproximadamente dos minutos después de que la llave de encendido se fije en OFF.

### Para buscar una canción

El manejo de esta unidad para controlar el iPod está diseñado para imitar del modo más fidedigno posible el manejo del iPod, para facilitar su uso y la búsqueda de canciones.

- Si se ha seleccionado lista de reproducción, esta unidad muestra primero una lista de reproducción con el mismo nombre de su iPod. Esta lista de reproducción reproduce todas las canciones del iPod.
- Si los caracteres grabados en el iPod no son compatibles con esta unidad, no aparecerán en el display.

#### 1 Para ir al menú superior de la búsqueda de listas, presione LIST.

#### 2 Utilice MULTI-CONTROL para seleccionar una categoría.

Haga girar el control para cambiar la categoría y presiónelo para seleccionarla.

**Playlists** (listas de reproducción)—**Artists** (artistas)—**Albums** (álbumes)—**Songs** (canciones)—**Genres** (géneros)

Se visualiza la lista de la categoría seleccionada.

- Puede comenzar la reproducción por la categoría seleccionada manteniendo presionado **MULTI-CONTROL**.
- También puede cambiar de categoría presionando **MULTI-CONTROL** arriba o abajo.
- También puede seleccionar la categoría presionando **MULTI-CONTROL** derecha.
- Para volver a la lista anterior, presione **MULTI-CONTROL** izquierda.







## Accesorios disponibles

- Para ir al menú superior de la búsqueda de listas, mantenga presionado **MULTI-CONTROL** izquierda.
- Si no se utiliza la lista en unos 30 segundos, el display volverá automáticamente a la visualización normal.

### 3 Repita el paso 2 para encontrar una canción que desee escuchar.

## Visualización de información de texto en el iPod

### ● Presione **DISPLAY** para seleccionar el texto de información deseado.

Tiempo de reproducción—: título del álbum y tiempo de reproducción—: título de la canción y tiempo de reproducción—: nombre del artista y tiempo de reproducción—: nombre de artista y : título del álbum—: título de la canción y : título del álbum

- Si los caracteres grabados en el iPod no son compatibles con esta unidad, no aparecerán en el display.



### Notas

- Puede desplazar la información de texto hacia la izquierda manteniendo pulsado **DISPLAY**.
- Si se activa la función de desplazamiento continuo en el ajuste inicial, la información de texto se desplazará de manera ininterrumpida por el display. Consulte *Cambio del desplazamiento continuo* en la página 105.

## Introducción a las funciones avanzadas del adaptador de iPod

### 1 Presione **MULTI-CONTROL** para visualizar el menú principal.

**FUNCTION**, **AUDIO** y **ENTERTAINMENT** aparecen en el display.

### 2 Utilice **MULTI-CONTROL** para seleccionar **FUNCTION**.

Haga girar el control para cambiar la opción de menú y presiónelo para seleccionarla.

Aparece el nombre de la función en el display.

### 3 Haga girar **MULTI-CONTROL** para seleccionar la función.

Haga girar **MULTI-CONTROL** para cambiar entre las funciones en el siguiente orden:

**Play mode** (repetición de reproducción)—  
**Shuffle mode** (reproducción aleatoria)—  
**Pause** (pausa)

- También se puede seleccionar la función presionando **FUNCTION** en el mando a distancia.
- Para volver a la visualización de reproducción, presione **BAND**.
- Si no se utilizan las funciones en unos 30 segundos, el display volverá automáticamente a la visualización normal.

## Función y operación

Las operaciones **Play mode**, **Shuffle mode** y **Pause** son las mismas que las del iPod conectado al interfaz USB de esta unidad.

Nombre de la función	Operación
<b>Play mode</b>	Consulte <i>Repetición de reproducción</i> en la página 95.
<b>Shuffle mode</b>	Consulte <i>Reproducción de las canciones en un orden aleatorio (shuffle)</i> en la página 96.
<b>Pause</b>	Consulte <i>Para poner en pausa una canción</i> en la página 96.



## Accesorios disponibles

### Audio Bluetooth

#### Funciones básicas

Al conectar un adaptador Bluetooth (p. ej., CD-BTB100) a esta unidad, es posible controlar un reproductor de audio Bluetooth a través de tecnología inalámbrica Bluetooth.

#### Importante

- Según el reproductor de audio Bluetooth conectado a esta unidad, las operaciones que puede realizar esta unidad se limitan a los dos niveles siguientes:
  - Nivel inferior: Es posible reproducir únicamente canciones en su reproductor de audio.
  - Nivel superior: Es posible reproducir, detener, seleccionar canciones, etc. (todas las operaciones descritas en este manual).
- Ya que hay varios reproductores de audio Bluetooth disponibles en el mercado, las funciones que puede realizar su reproductor de audio Bluetooth mediante esta unidad pueden variar considerablemente. Consulte el manual de instrucciones de su reproductor de audio Bluetooth, así como este manual, mientras utilice su reproductor con esta unidad.
- No es posible mostrar en esta unidad información sobre las canciones (ej.: tiempo de reproducción transcurrido, título de la canción, índice de canciones, etc.)
- Mientras escucha canciones en su reproductor de audio Bluetooth, no realice operaciones innecesarias en su teléfono móvil. Si intenta realizar una operación en su teléfono móvil, la señal de su teléfono móvil puede ocasionar ruido en la reproducción de canciones.
- Cuando habla con el teléfono móvil conectado a esta unidad a través de tecnología inalámbrica Bluetooth, la reproducción de canciones del reproductor de audio Bluetooth conectado a esta unidad se silencia.
- Incluso si está escuchando un canción en su reproductor de audio Bluetooth y cambia a otra fuente, la reproducción de la canción continúa.

Para obtener más información, consulte el manual de instrucciones del adaptador Bluetooth. Esta sección proporciona información básica sobre las funciones del reproductor de audio Bluetooth con esta unidad que difieren ligeramente o son un resumen de las instrucciones incluidas en el manual de funcionamiento del adaptador Bluetooth.

- Aunque su reproductor de audio no esté provisto de un módulo Bluetooth, lo puede controlar desde esta unidad a través de tecnología inalámbrica Bluetooth. Para controlar su reproductor de audio con esta unidad, conecte un producto que incluya tecnología inalámbrica Bluetooth (disponible en el mercado) en su reproductor de audio y conecte el adaptador Bluetooth (p. ej., CD-BTB100) en esta unidad.



- ① Nombre del dispositivo  
Muestra el nombre del dispositivo del reproductor de audio Bluetooth (o adaptador Bluetooth).

#### 1 Presione SOURCE para seleccionar el reproductor de audio Bluetooth.

- Si no puede visualizar **BT Audio**, en primer lugar active la fuente de audio BT en el ajuste inicial. Para obtener más información, consulte *Activación de la fuente BT Audio* en la página 106.
- Para que esta unidad pueda controlar su reproductor de audio Bluetooth, debe establecer una conexión inalámbrica Bluetooth. (Consulte *Conexión de un reproductor de audio Bluetooth* en la página siguiente.)

#### 2 Para realizar el avance rápido o retroceso, mantenga presionado MULTI-CONTROL izquierda o derecha.

3 Para saltar y retroceder o avanzar hasta otra pista, presione **MULTI-CONTROL** izquierda o derecha.

## Introducción a las funciones avanzadas

1 Presione **MULTI-CONTROL** para visualizar el menú principal.

**FUNCTION**, **AUDIO** y **ENTERTAINMENT** aparecen en el display.

2 Utilice **MULTI-CONTROL** para seleccionar **FUNCTION**.

Haga girar el control para cambiar la opción de menú y presiónelo para seleccionarla.

Aparece el nombre de la función en el display.

3 Haga girar **MULTI-CONTROL** para seleccionar la función.

Haga girar **MULTI-CONTROL** para cambiar entre las funciones en el siguiente orden:

**Connection open** (conexión abierta)—**Disconnect audio** (desconectar audio)—**Play** (Reproducir)—**Stop** (Parar)—**Pause** (pausa)—**Device info** (información del dispositivo)

- Si el reproductor de audio Bluetooth está conectado a través de un nivel inferior, en el menú de funciones sólo se visualizará

**Disconnect audio** y **Device info**.

- Si todavía no se ha conectado un reproductor de audio Bluetooth a esta unidad, se mostrará **Connection open** y **Device info** en el menú de funciones y las otras funciones no estarán disponibles.

- También se puede seleccionar la función presionando **FUNCTION** en el mando a distancia.

- Para volver a la visualización de reproducción, presione **BAND**.

- Si no se utilizan las funciones exceptuando **Connection open** y **Disconnect audio** en unos 30 segundos, el display volverá automáticamente a la visualización normal.

## Conexión de un reproductor de audio Bluetooth

1 Utilice **MULTI-CONTROL** para seleccionar **Connection open** en el menú de funciones.

2 Presione **MULTI-CONTROL** para abrir la conexión.

Se visualiza **Always waiting**. La unidad estará en espera de conexión desde el reproductor de audio Bluetooth.

Si su reproductor de audio Bluetooth está preparado para la conexión inalámbrica Bluetooth, se establecerá automáticamente la conexión a esta unidad.



### Nota

Antes de que pueda utilizar algunos reproductores de audio, es necesario que introduzca el código PIN en esta unidad. Si su reproductor requiere un código PIN para establecer una conexión, localice el código en el reproductor o en su documentación. Consulte *Ingreso del código PIN para la conexión inalámbrica Bluetooth* en la página 106 para obtener instrucciones sobre cómo ingresar el código PIN.

## Reproducción de canciones en el reproductor de audio Bluetooth

1 Utilice **MULTI-CONTROL** para seleccionar **Play** en el menú de funciones.

2 Presione **MULTI-CONTROL** para comenzar la reproducción.

## Para poner en pausa una canción

La pausa le permite detener temporalmente la reproducción de una canción.

1 Utilice **MULTI-CONTROL** para seleccionar **Pause** en el menú de funciones.



## Accesorios disponibles

### 2 Presione MULTI-CONTROL para activar la pausa.

Se detiene temporalmente la reproducción de la canción actual.

- Para desactivar la pausa, vuelva a presionar **MULTI-CONTROL**.

## Para detener la reproducción

### 1 Utilice MULTI-CONTROL para seleccionar Stop en el menú de funciones.

### 2 Presione MULTI-CONTROL para detener la reproducción.

Se detiene la reproducción de la canción actual.

## Desconexión de un reproductor de audio Bluetooth

### 1 Utilice MULTI-CONTROL para seleccionar Disconnect audio en el menú de funciones.

### 2 Presione MULTI-CONTROL para desconectar el reproductor de audio Bluetooth.

Se visualiza **Disconnected**. El reproductor de audio Bluetooth se desconecta de la unidad.

## Visualización de la dirección BD (Bluetooth Device)

### 1 Utilice MULTI-CONTROL para seleccionar Device info en el menú de funciones.

El nombre del dispositivo (**Pioneer BT Unit**) de esta unidad se mostrará en el display.

### 2 Presione MULTI-CONTROL izquierda para visualizar la dirección BD.

Aparece la cadena hexadecimal de 12 dígitos.

- Presione **MULTI-CONTROL** derecha para regresar al nombre del dispositivo.

## Visualización de la versión del sistema para tareas de reparación

### 1 Utilice MULTI-CONTROL para seleccionar Device info en el menú de funciones.

El nombre del dispositivo (**Pioneer BT Unit**) de esta unidad se mostrará en el display.

### 2 Presione MULTI-CONTROL abajo para cambiar a la versión del sistema de esta unidad.

Se muestra la versión del sistema (microprocesador) de esta unidad.

- Si se presiona **MULTI-CONTROL** izquierda aparece la versión del módulo Bluetooth de esta unidad. Si se presiona **MULTI-CONTROL** derecha regresa a la versión del sistema de esta unidad. 

## Teléfono Bluetooth

### Funciones básicas

Si utiliza un adaptador Bluetooth (p. ej., CD-BTB100), puede conectar a esta unidad un teléfono móvil que posea tecnología inalámbrica Bluetooth para hacer llamadas inalámbricas de manos libres, incluso al conducir.

#### Importante

- Puesto que esta unidad se encuentra en espera si se conecta con sus teléfonos móviles mediante la tecnología inalámbrica Bluetooth sin encender el motor puede descargar la batería.
- Las operaciones avanzadas que exigen concentración, tales como marcar números en la pantalla, usar el directorio de teléfonos, etc, están prohibidas mientras conduce. Cuando tenga que utilizar estas funciones avanzadas, detenga su vehículo en un lugar seguro.

Para obtener más información, consulte el manual de instrucciones del adaptador Bluetooth. Esta sección proporciona información básica sobre las funciones del teléfono de manos libres con esta unidad que difieren ligeramente o son un resumen de las instrucciones incluidas en el manual de funcionamiento del adaptador Bluetooth.

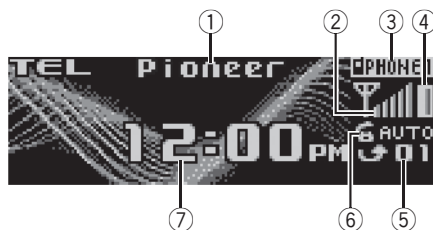

- ① Nombre del dispositivo  
Muestra el nombre del dispositivo del teléfono móvil.
- ② Indicador de nivel de señal  
Muestra la intensidad de la señal del teléfono móvil.
  - El indicador de nivel de señal puede diferir del nivel de señal real.

- ③ Indicador del número de usuario  
Muestra el número de registro del teléfono móvil.
- ④ Indicador de potencia de la batería  
Muestra la potencia de la batería del teléfono móvil.
  - El indicador de potencia de la batería puede diferir de la potencia real de la misma.
  - Si no hay potencia en la batería, no se visualizará nada en el área del indicador de potencia de la batería.
- ⑤ Indicación de aviso de llamada en espera  
Aparece cuando se ha recibido una llamada externa que no ha sido revisada todavía.
  - El aviso de llamada en espera no se muestra para las llamadas realizadas cuando el teléfono móvil está desconectado de la unidad.
- ⑥ Indicador de respuesta automática/rechazo automático  
Aparece **AUTO** cuando está activada la función de respuesta automática (para obtener más información, consulte *Ajuste de la respuesta automática* en la página 123).  
Aparece **REJECT** cuando está activada la función de respuesta automática (para obtener más información, consulte *Ajuste del rechazo automático* en la página 123).
- ⑦ Visualización del reloj  
Muestra la hora (si está conectado a un teléfono).

- **Presione SOURCE para seleccionar el teléfono.**



#### Nota

Se establece la curva de ecualización para la fuente telefónica. Cuando seleccione la fuente telefónica, no podrá utilizar la función de ecualización. Consulte *Recuperación de las curvas de ecualización* en la página 98.

## Accesorios disponibles

### Configuración de la función manos libres

Antes de poder hacer uso de la función manos libres, deberá configurar la unidad para su utilización con el teléfono móvil. Esto conlleva establecer una conexión inalámbrica Bluetooth entre esta unidad y su teléfono, registrar su teléfono en esta unidad, y ajustar el nivel de volumen.

#### 1 Conexión

Para ver instrucciones detalladas sobre cómo conectar su teléfono a esta unidad mediante la tecnología inalámbrica Bluetooth, consulte *Conexión de un teléfono móvil* en la página 117.

- Su teléfono estará ahora conectado temporalmente. Sin embargo, para hacer un mejor uso de la tecnología, recomendamos que registre el teléfono en esta unidad.

#### 2 Registro

Consulte *Registro del teléfono móvil conectado* en la página 117 para obtener instrucciones sobre cómo realizar el registro de su teléfono conectado temporalmente.

#### 3 Ajuste del volumen

Ajuste el volumen del audífono de su teléfono móvil hasta que le resulte cómodo. Una vez ajustado, el nivel de volumen se memorizará en la unidad como el ajuste predefinido.

- El volumen de voz de la persona que llama y el volumen del timbre pueden variar según el tipo de teléfono móvil.
- Si la diferencia entre el volumen del timbre y el volumen de la persona que llama es demasiado grande, el nivel de volumen general puede volverse inestable.
- Antes de desconectar el teléfono móvil de esta unidad, no olvide ajustar el volumen a un nivel adecuado. Si el volumen ha sido silenciado (nivel cero) en su teléfono móvil, permanecerá silenciado incluso después de que desconecte el teléfono de esta unidad.

### Realización de una llamada telefónica

#### Reconocimiento de voz

##### 1 Mantenga presionado BAND hasta que Voice dial aparezca en el display.

**Voice dial** aparece en el display. Cuando se visualiza **Voice dial ON**, se activa la función de reconocimiento de voz.

- Si su teléfono móvil no tiene la función de reconocimiento de voz, en el display aparece **No voice dial** y la operación no está disponible.

##### 2 Pronuncie el nombre de su contacto.

### Aceptación de una llamada telefónica

#### Atender una llamada entrante

##### 1 Cuando entre una llamada, presione MULTI-CONTROL arriba.

- Si en el teléfono móvil está seleccionado el modo privado, puede que la función manos libres no esté disponible.

##### 2 Para finalizar la llamada, presione MULTI-CONTROL abajo.

El tiempo estimado de la llamada aparece en el display (esto puede diferir ligeramente del tiempo de llamada real).

#### Rechazo de una llamada entrante

##### ● Cuando entre una llamada, presione MULTI-CONTROL abajo.

Se rechazará la llamada.

#### Atender una llamada en espera

##### 1 Presione MULTI-CONTROL arriba para atender la llamada en espera.

- Si presiona **MULTI-CONTROL** arriba podrá alternar entre las llamadas retenidas.

## Accesorios disponibles

### 2 Presione **MULTI-CONTROL** abajo para finalizar todas las llamadas.

Presione **MULTI-CONTROL** abajo para finalizar todas las llamadas, incluida una llamada en espera.

- La llamada que está atendiendo se pondrá en retención. Para finalizar la llamada, su interlocutor y usted deberán colgar el teléfono.
- Mientras las llamadas están retenidas, si presiona **MULTI-CONTROL** arriba le permitirá alternar entre las llamadas.

### Rechazo de una llamada en espera

- Presione **MULTI-CONTROL** abajo para rechazar una llamada en espera.

## Introducción a las funciones avanzadas

### 1 Presione **MULTI-CONTROL** para visualizar el menú principal.

**FUNCTION**, **AUDIO** y **ENTERTAINMENT** aparecen en el display.

### 2 Utilice **MULTI-CONTROL** para seleccionar **FUNCTION**.

Haga girar el control para cambiar la opción de menú y presiónelo para seleccionarla. Los nombres de las funciones de teléfono manos libres se muestran en la pantalla.

### 3 Gire el control **MULTI-CONTROL** para cambiar las funciones.

Haga girar **MULTI-CONTROL** para alternar entre las funciones.

*Los nombres de las funciones que se muestran en el display son diferentes según la conexión y el estado de registro del teléfono móvil.*

#### Si aún no está conectado

**Search & Connect** (buscar y conectar)—

**Connection open** (conexión abierta)—

**Connect phone** (conectar teléfono)—

**Delete phone** (eliminar teléfono)—

**PH.B.Transfer** (transferencia del directorio de teléfonos)—

**Refuse calls** (ajuste de rechazo automático)—

**Auto answer** (ajuste de res-

puesta automática)—**Ring tone** (selección de tono de llamada)—**Auto connect** (ajuste de conexión automática)—**Echo cancel** (cancelación de eco)—**Device info** (información del dispositivo)

#### Si está conectado, pero aún no se ha registrado

**Disconnect phone** (desconectar teléfono)—

**Set phone** (registrando teléfono)—

**Delete phone** (eliminar teléfono)—

**PH.B.Transfer** (transferencia del directorio de teléfonos)—

**Number dial** (llamar ingresando un número)—

**Refuse calls** (ajuste de rechazo automático)—

**Auto answer** (ajuste de respuesta automática)—

**Ring tone** (selección de tono de llamada)—

**Auto connect** (ajuste de conexión automática)—

**Echo cancel** (cancelación de eco)—

**Device info** (información del dispositivo)

#### Si ya está conectado y registrado

**Disconnect phone** (desconectar teléfono)—

**Delete phone** (eliminar teléfono)—

**PH.B.Transfer** (transferencia del directorio de teléfonos)—

**PH.B.Name view** (ver nombre del directorio de teléfonos)—

**Clear memory** (borrar la memoria)—

**Number dial** (llamar ingresando un número)—

**Refuse calls** (ajuste de rechazo automático)—

**Auto answer** (ajuste de respuesta automática)—

**Ring tone** (selección de tono de llamada)—

**Auto connect** (ajuste de conexión automática)—

**Echo cancel** (cancelación de eco)—

**Device info** (información del dispositivo)

- También se puede seleccionar la función presionando **FUNCTION** en el mando a distancia.
- **PH.B.Name view** (transferencia del directorio de teléfonos) no se puede seleccionar para un teléfono móvil registrado como teléfono de invitado.
- Si el teléfono móvil está conectado a esta unidad mediante tecnología inalámbrica Bluetooth con HSP (Perfil de audífono), no se podrá seleccionar **PH.B.Name view**, **Clear memory**, **Number dial** ni **Refuse calls**.
- Para volver a la visualización de reproducción, presione **BAND**.

## Accesorios disponibles

- Si no se utilizan las funciones exceptuando **Search & Connect**, **Connection open**, **Connect phone**, **PH.B.Transfer**, **Disconnect phone**, **Number dial** y **Clear memory** en unos 30 segundos, el display volverá automáticamente a la visualización normal.

### Conexión de un teléfono móvil

#### Búsqueda de los teléfonos móviles disponibles

**1 Utilice MULTI-CONTROL para seleccionar Search & Connect en el menú de funciones.**

**2 Presione MULTI-CONTROL para hacer una búsqueda de los teléfonos móviles disponibles.**

Mientras se realiza la búsqueda, **Searching** destella. Cuando se encuentren los teléfonos móviles disponibles que tengan tecnología inalámbrica Bluetooth, se mostrarán los nombres de los dispositivos o **Name not found** (si no se pueden obtener los nombres).

- Si la unidad no puede encontrar ningún teléfono móvil, se mostrará **Not found**.

**3 Presione MULTI-CONTROL arriba o abajo para seleccionar el nombre del dispositivo que desea conectar.**

**4 Presione MULTI-CONTROL para conectar el teléfono móvil seleccionado.**

Mientras se realiza la búsqueda, **Connecting** destella. Para completar la conexión, verifique el nombre del dispositivo (**Pioneer BT Unit**) e ingrese el código de enlace de su teléfono móvil. Si la conexión se establece, se visualizará **Connected**.

- El ajuste predefinido del código de enlace es **0000**. Puede cambiar este código en el ajuste inicial. Consulte *Ingreso del código PIN para la conexión inalámbrica Bluetooth* en la página 106.

### Uso de un teléfono móvil para iniciar una conexión

**1 Utilice MULTI-CONTROL para seleccionar Connection open en el menú de funciones.**

**2 Presione MULTI-CONTROL para abrir la conexión.**

Se visualizará **Always waiting** y la unidad estará en espera de conexión desde el teléfono móvil.

**3 Uso del teléfono móvil para la conexión a esta unidad.**

- El ajuste predefinido del código de enlace es **0000**. Puede cambiar este código en el ajuste inicial. Consulte *Ingreso del código PIN para la conexión inalámbrica Bluetooth* en la página 106.

### Desconexión de un teléfono móvil

**1 Utilice MULTI-CONTROL para seleccionar Disconnect phone en el menú de funciones.**

El nombre del dispositivo del teléfono conectado se visualiza en el display.

**2 Presione MULTI-CONTROL para desconectar un teléfono móvil de esta unidad.**

Una vez completada la desconexión, aparece **Disconnected**.

### Registro del teléfono móvil conectado

**1 Utilice MULTI-CONTROL para seleccionar Set phone en el menú de funciones.**

**2 Presione MULTI-CONTROL arriba o abajo para seleccionar una asignación de registro.**

**P1** (teléfono de usuario 1)—**P2** (teléfono de usuario 2)—**P3** (teléfono de usuario 3)—**G1** (teléfono de invitado 1)—**G2** (teléfono de invitado 2)

## Accesorios disponibles

- A medida que seleccione cada asignación, podrá ver si un teléfono ya está registrado o no. Si la asignación está vacía, se visualizará

**No data.** Si ya se ha adoptado la asignación, aparecerá el nombre del dispositivo. Si desea sustituir una asignación con un nuevo teléfono, primero elimine la asignación actual. Para obtener instrucciones detalladas, consulte *Eliminación de un teléfono registrado* en esta página.

### 3 Presione MULTI-CONTROL para registrar el teléfono móvil actual conectado.

Una vez completado el registro, aparece **Reg. Completed.**

- Si el registro no se ha realizado correctamente, aparece **Reg. ERROR.** En este caso, vuelva al paso 1 e inténtelo de nuevo.

## Eliminación de un teléfono registrado

1 Utilice MULTI-CONTROL para seleccionar **Delete phone** en el menú de funciones.

2 Presione MULTI-CONTROL arriba o abajo para seleccionar una asignación de registro.

**P1** (teléfono de usuario 1)—**P2** (teléfono de usuario 2)—**P3** (teléfono de usuario 3)—**G1** (teléfono de invitado 1)—**G2** (teléfono de invitado 2)

- Si la asignación está vacía, se mostrará **No data** y la operación no será posible.

3 Presione MULTI-CONTROL derecha para seleccionar **Delete YES.**

Se visualiza **Delete YES.** El borrado del teléfono se pondrá en modo de espera.

4 Presione MULTI-CONTROL para eliminar el teléfono.

Una vez que se borre el teléfono, se visualizará **Deleted.**

## Conexión a un teléfono móvil registrado

### Conexión manual a un teléfono registrado

1 Utilice MULTI-CONTROL para seleccionar **Connect phone** en el menú de funciones.

2 Presione MULTI-CONTROL arriba o abajo para seleccionar una asignación de registro.

**P1** (teléfono de usuario 1)—**P2** (teléfono de usuario 2)—**P3** (teléfono de usuario 3)—**G1** (teléfono de invitado 1)—**G2** (teléfono de invitado 2)

- Si la asignación está vacía, se mostrará **No data** y la operación no será posible.

3 Presione MULTI-CONTROL para conectar el teléfono móvil seleccionado.

Mientras se realiza la conexión, se mostrará **Connecting.** Una vez completada la conexión, aparece **Connected.**

### Conexión automática a un teléfono registrado

1 Utilice MULTI-CONTROL para seleccionar **Auto connect** en el menú de funciones.

2 Presione MULTI-CONTROL para activar la conexión automática.

Si su teléfono móvil está preparado para la conexión inalámbrica Bluetooth, se establecerá automáticamente la conexión a esta unidad.

- Para desactivar la conexión automática, vuelva a presionar **MULTI-CONTROL.**

## Accesorios disponibles

### Uso del Directorio de teléfonos

#### Transferencia de entradas al Directorio de teléfonos

El Directorio de teléfonos puede almacenar un total de 500 registros; 300 del usuario 1, 150 del usuario 2 y 50 del usuario 3.

**1 Utilice MULTI-CONTROL para seleccionar PH.B.Transfer en el menú de funciones.**

**2 Presione MULTI-CONTROL para acceder al modo de espera de transferencia del directorio de teléfonos.**

**Transfer** aparece en el display.

**3 Utilice el teléfono móvil para realizar la transferencia del Directorio de teléfonos.**

Realice la transferencia del Directorio de teléfonos utilizando el teléfono móvil. Para obtener más información, consulte el manual de instrucciones del teléfono móvil.

- El display indica cuántas entradas se han transferido y el número total que se transferirán.

**4 Aparece Data transferred y se completa la transferencia del Directorio de teléfonos.**

#### Cambio del orden de visualización del Directorio de teléfonos

**1 Utilice MULTI-CONTROL para seleccionar PH.B.Name view en el menú de funciones.**

**Invert Names YES** aparece en el display.

**2 Presione MULTI-CONTROL para cambiar el orden de visualización de nombres.**

Se mostrará **Inverted** y se cambiará el orden de visualización de nombres.

Si presiona repetidamente **MULTI-CONTROL** se cambiará el orden de visualización entre el nombre y los apellidos.

### Llamada a un número del Directorio de teléfonos

#### Importante

Para realizar esta operación debe estacionar su vehículo y poner el freno de mano.

Una vez encontrado el número al que desea llamar en el Directorio de teléfonos, puede seleccionar la entrada y efectuar la llamada.

**1 Presione LIST para visualizar el Directorio de teléfonos.**

**2 Presione MULTI-CONTROL izquierda o derecha para seleccionar la primera letra del nombre que está buscando.**

**3 Presione MULTI-CONTROL para visualizar las entradas.**

El display muestra las tres primeras entradas del Directorio de teléfonos que empiezan por dicha letra (ej.: "Ben", "Brian" y "Burt" cuando "B" está seleccionado).

**4 Presione MULTI-CONTROL arriba o abajo para seleccionar la entrada del Directorio de teléfonos a la que desee llamar.**

**5 Presione MULTI-CONTROL derecha para visualizar la lista detallada de la entrada seleccionada.**

El número de teléfono, el nombre y el género (si está asignado) de las entradas se muestran en la lista detallada.

- Puede hacer que el nombre y el número de teléfono se desplacen, manteniendo presionado **DISPLAY**.

- Si va a introducir varios números de teléfono en una entrada, seleccione un número girando **MULTI-CONTROL**.

- Presione **MULTI-CONTROL** izquierda si desea regresar y seleccionar otra entrada.

**6 Presione MULTI-CONTROL para hacer una llamada.**

**7 Para finalizar la llamada, presione MULTI-CONTROL abajo.**

## Edición del nombre de una entrada del Directorio de teléfonos

### Importante

Para realizar esta operación debe estacionar su vehículo y poner el freno de mano.

Puede editar los nombres de las entradas del Directorio de teléfonos. Cada nombre puede tener una longitud de hasta 16 caracteres.

#### 1 Visualice la lista detallada de su entrada del Directorio de teléfonos deseada.

Consulte los pasos 1 al 5 en *Llamada a un número del Directorio de teléfonos* en la página anterior para el procedimiento.

#### 2 Mantenga presionado MULTI-CONTROL para visualizar la pantalla de ingreso de nombre.

Se visualiza **Edit name**.

#### 3 Presione DISPLAY para seleccionar el tipo de carácter deseado.

Al presionar **DISPLAY** se cambiarán los tipos de caracteres en el siguiente orden:

Alfabeto (mayúsculas), números y símbolos—alfabeto (minúsculas)—números y símbolos—caracteres europeos, tales como aquéllos con acentos (p.ej., **á, à, â, ç**) o caracteres rusos

- Si mantiene presionado **DISPLAY** puede cambiar el conjunto de caracteres entre ISO8859-1 (caracteres europeos) e ISO8859-5 (caracteres rusos) de manera alternante.

- Los caracteres europeos y los caracteres rusos no se pueden combinar.

#### 4 Presione MULTI-CONTROL arriba o abajo para seleccionar una letra.

- Para eliminar un carácter y dejar un espacio, seleccione " \_ " (subrayado).

#### 5 Presione MULTI-CONTROL izquierda o derecha para mover el cursor a la anterior o siguiente posición de carácter.

#### 6 Presione MULTI-CONTROL para guardar el nuevo nombre.

## Edición de números de teléfono

### Importante

Para realizar esta operación debe estacionar su vehículo y poner el freno de mano.

Puede editar los números de las entradas del Directorio de teléfonos. Cada número de teléfono puede tener una longitud de hasta 24 dígitos.

#### 1 Visualice la lista detallada de su entrada del Directorio de teléfonos deseada.

Consulte los pasos 1 al 5 en *Llamada a un número del Directorio de teléfonos* en la página anterior para el procedimiento.

#### 2 Mantenga presionado MULTI-CONTROL para visualizar la pantalla de ingreso de nombre.

Se visualiza **Edit name**.

#### 3 Gire MULTI-CONTROL para cambiar a la pantalla de ingreso de número.

**Edit name** (pantalla de ingreso de nombre)—**Edit number** (pantalla de ingreso de número)—**Clear memory** (pantalla de borrado de memoria)

#### 4 Presione MULTI-CONTROL izquierda o derecha para mover el cursor al número que desee cambiar.

#### 5 Presione MULTI-CONTROL arriba o abajo para cambiar los números.

Repita estos pasos hasta que termine.

#### 6 Presione MULTI-CONTROL para guardar el nuevo número.

## Borrado de una entrada del Directorio de teléfonos

### Importante

Para realizar esta operación debe estacionar su vehículo y poner el freno de mano.



## Accesorios disponibles

### 1 Visualice la lista detallada de su entrada del Directorio de teléfonos deseada.

Consulte los pasos 1 al 5 en *Llamada a un número del Directorio de teléfonos* en la página 119 para el procedimiento.

### 2 Mantega presionado MULTI-CONTROL para visualizar la pantalla de ingreso de nombre.

Se visualiza **Edit name**.

### 3 Gire MULTI-CONTROL para cambiar a la pantalla de borrado de memoria.

**Edit name** (pantalla de ingreso de nombre)—**Edit number** (pantalla de ingreso de número)—**Clear memory** (pantalla de borrado de memoria)

### 4 Presione MULTI-CONTROL derecha para mostrar una pantalla de confirmación.

Se visualiza **Clear memory YES**.

- Si no desea borrar la memoria que ha seleccionado, presione **MULTI-CONTROL** izquierda. El display vuelve a mostrarse.

### 5 Presione MULTI-CONTROL para eliminar la entrada del Directorio de teléfonos.

Se visualiza **Cleared**.

La entrada del Directorio de teléfonos se eliminará. El display cambia a la lista de ingreso del Directorio de teléfonos.

## Uso del Historial de Llamadas

### Importante

Para realizar esta operación debe estacionar su vehículo y poner el freno de mano.

Las 12 últimas llamadas realizadas (marcadas), recibidas y perdidas se almacenan en el Historial de Llamadas. Puede realizar una búsqueda en el Historial de Llamadas y llamar a los números desde éste.

### 1 Presione LIST para visualizar la lista.

Presione **LIST** repetidamente para cambiar entre las siguientes listas:

Directorio de teléfonos—Llamadas perdidas—Llamadas marcadas—Llamadas recibidas

- Para obtener información sobre el Directorio de teléfonos, consulte *Uso del Directorio de teléfonos* en la página 119.

- Si no se han almacenado números de teléfono en la lista seleccionada, se visualizará **No data**.

### 2 Gire MULTI-CONTROL para seleccionar un número de teléfono.

Gire **MULTI-CONTROL** para cambiar los números de teléfono almacenados en la lista.

- Si el número ya está ingresado en el Directorio de teléfonos, aparecerá el nombre.
- También puede cambiar el número de teléfono, presionando **MULTI-CONTROL** arriba o abajo.

### 3 Presione MULTI-CONTROL derecha para visualizar la lista detallada.

El nombre y número de teléfono se visualizan en la lista detallada.

- Si el número ya está ingresado en el Directorio de teléfonos, también aparecerá el nombre.
- Al girar **MULTI-CONTROL** se cambiará al número de teléfono anterior o siguiente visualizado en la lista detallada.
- Si no realiza ninguna acción en unos 30 segundos, la visualización de la lista se cancelará automáticamente.

### 4 Presione MULTI-CONTROL para hacer una llamada.

- Si desea realizar una llamada internacional, mantenga presionado **MULTI-CONTROL** para incluir **+** en el número de teléfono.

### 5 Para finalizar la llamada, presione MULTI-CONTROL abajo.

## Uso de números prefijados

### Importante

Para realizar esta operación debe estacionar su vehículo y poner el freno de mano.

## Accesorios disponibles

Es posible asignar a la memoria los números que marca frecuentemente, para volver a marcarlos rápidamente.

### 1 Seleccione un número de teléfono del Directorio de teléfonos o del historial de llamadas. O bien ingrese directamente el número de teléfono que desee.

Consulte las instrucciones descritas en las páginas anteriores sobre cómo seleccionar un número de teléfono del Directorio de teléfonos o del historial de llamadas. Para ingresar directamente el número de teléfono deseado, consulte *Realización de una llamada ingresando el número de teléfono* en esta página.

### 2 Mantenga presionado uno de los botones 1 a 6 en el mando a distancia para almacenar el número de teléfono.

El número de teléfono seleccionado se ha almacenado en la memoria. La próxima vez que presione el mismo botón predefinido, el número de teléfono se recuperará de la memoria.

## Realización de una llamada ingresando el número de teléfono

### Importante

Para realizar esta operación debe estacionar su vehículo y poner el freno de mano.

### 1 Utilice MULTI-CONTROL para seleccionar Number dial en el menú de funciones.

- También es posible acceder a este menú desde la visualización de espera presionando **DIRECT** en el mando a distancia.

### 2 Presione MULTI-CONTROL arriba o abajo para seleccionar un número.

- También es posible ingresar los números presionando **0** a **9** en el mando a distancia.

### 3 Presione MULTI-CONTROL izquierda o derecha para mover el cursor a la anterior o siguiente posición.

- Se puede ingresar hasta 24 dígitos.

### 4 Cuando haya terminado de ingresar el número, presione MULTI-CONTROL.

Se mostrará la confirmación de llamada.

### 5 Presione MULTI-CONTROL nuevamente para hacer una llamada.

### 6 Para finalizar la llamada, presione MULTI-CONTROL abajo.

## Borrado de la memoria

### 1 Utilice MULTI-CONTROL para seleccionar Clear memory en el menú de funciones.

### 2 Presione MULTI-CONTROL arriba o abajo para seleccionar un elemento.

Cada vez que se presiona **MULTI-CONTROL** arriba o abajo, los elementos se cambian en el siguiente orden:

**Phone book** (directorio de teléfonos)—

**Missed calls** (historial de llamadas perdidas)

—**Dialled calls** (historial de llamadas marcadas)—

**Received calls** (historial de llamadas recibidas)—**Dial preset** (números de teléfono predefinidos)—**All clear** (borrar toda la memoria)

- Si desea borrar todo el Directorio de teléfonos, la lista del historial de llamadas marcadas/recibidas/perdidas y el número de teléfono predefinido, seleccione **All clear**.

- Si el teléfono de invitado está conectado a esta unidad mediante tecnología inalámbrica Bluetooth, no se podrá seleccionar **Phone book**.

### 3 Presione MULTI-CONTROL derecha para seleccionar el elemento que desea eliminar de esta unidad.

Se visualiza **Clear memory YES**. El borrado de memoria se pondrá en modo de espera.

- Si no desea borrar la memoria que ha seleccionado, presione **MULTI-CONTROL** izquierda. El display vuelve a mostrarse.

## Accesorios disponibles

### 4 Presione MULTI-CONTROL para borrar la memoria.

Se visualiza **Cleared** y los datos del elemento seleccionado se borran de la memoria de esta unidad.

### Ajuste de la respuesta automática

#### 1 Utilice MULTI-CONTROL para seleccionar Auto answer en el menú de funciones.

#### 2 Presione MULTI-CONTROL para activar la respuesta automática.

- Para desactivar la respuesta automática, vuelva a presionar **MULTI-CONTROL**.

### Ajuste del rechazo automático

#### 1 Utilice MULTI-CONTROL para seleccionar Refuse calls en el menú de funciones.

#### 2 Presione MULTI-CONTROL para activar el rechazo automático de llamada.

- Para desactivar el rechazo automático de llamada, vuelva a presionar **MULTI-CONTROL**.

### Cambio del tono de llamada

#### 1 Utilice MULTI-CONTROL para seleccionar Ring tone en el menú de funciones.

#### 2 Presione MULTI-CONTROL para activar el tono de llamada.

- Para desactivar el tono de llamada, vuelva a presionar **MULTI-CONTROL**.

### Cancelación del eco y reducción de ruido

#### 1 Utilice MULTI-CONTROL para seleccionar Echo cancel en el menú de funciones.

#### 2 Presione MULTI-CONTROL para activar la cancelación de eco.

- Para desactivar la cancelación de eco, vuelva a presionar **MULTI-CONTROL**.

### Visualización de la dirección BD (Bluetooth Device)

#### 1 Utilice MULTI-CONTROL para seleccionar Device info en el menú de funciones.

El nombre del dispositivo (**Pioneer BT Unit**) de esta unidad se mostrará en el display.

#### 2 Presione MULTI-CONTROL izquierda para visualizar la dirección BD.

Aparece la cadena hexadecimal de 12 dígitos.

- Presione **MULTI-CONTROL** derecha para regresar al nombre del dispositivo.

### Visualización de la versión del sistema para tareas de reparación

#### 1 Utilice MULTI-CONTROL para seleccionar Device info en el menú de funciones.

El nombre del dispositivo (**Pioneer BT Unit**) de esta unidad se mostrará en el display.

#### 2 Presione MULTI-CONTROL abajo para cambiar a la versión del sistema de esta unidad.

Se muestra la versión del sistema (microprocesador) de esta unidad.

- Si se presiona **MULTI-CONTROL** izquierda aparece la versión del módulo Bluetooth de esta unidad. Si se presiona **MULTI-CONTROL** derecha regresa a la versión del sistema de esta unidad.

## Reproductor de CD múltiple

### Funciones básicas

Se puede usar esta unidad para controlar un reproductor de CD múltiple, que se vende por separado.

- Sólo las funciones descritas en este manual son compatibles con los reproductores de CD múltiple de 50 discos.
- Esta unidad no está diseñada para utilizar las funciones de lista de títulos de los discos con un reproductor de CD múltiple de 50 discos. Consulte *Selección de discos de la lista de títulos de los discos en la página 127* para obtener información sobre las funciones de lista de títulos de los discos.



- ① Indicador de número de disco
- ② Indicador del número de pista
- ③ Indicador del tiempo de reproducción

**1 Presione SOURCE para seleccionar el reproductor de CD múltiple.**

**2 Presione MULTI-CONTROL arriba o abajo para seleccionar el disco que desea escuchar.**

- También se puede seleccionar un disco, utilizando los botones **1 a 6** en el mando a distancia.
  - Para los discos 1 a 6, presione el número del botón correspondiente.
  - Para los discos 7 a 12, mantenga presionados los números correspondientes, como **1** para el disco 7, hasta que el número del disco aparezca en la pantalla.

**3 Para realizar el avance rápido o retroceso, mantenga presionado MULTI-CONTROL izquierda o derecha.**

**4 Para saltar y retroceder o avanzar hasta otra pista, presione MULTI-CONTROL izquierda o derecha.**



### Notas

- Mientras el reproductor de CD múltiple realiza las funciones preparatorias, se visualiza **Ready**.
- Si aparece un mensaje de error como **ERROR-11**, consulte el manual de instrucciones del reproductor de CD múltiple.
- Si no hay discos en el cargador de CD del reproductor de CD múltiple, se visualiza **No disc**.

## Selección directa de una pista

Es básicamente la misma operación que la del reproductor de CD incorporado.

Para obtener más información sobre el funcionamiento, consulte *Selección directa de una pista* en la página 86.

## Introducción a las funciones avanzadas

Puede utilizar **Compression** (compresión y DBE) sólo con un reproductor de CD múltiple compatible con ellas.

**1 Presione MULTI-CONTROL para visualizar el menú principal.**

**FUNCTION, AUDIO** y **ENTERTAINMENT** aparecen en el display.

**2 Utilice MULTI-CONTROL para seleccionar FUNCTION.**

Haga girar el control para cambiar la opción de menú y presiónelo para seleccionarla. Aparece el nombre de la función en el display.

**3 Haga girar MULTI-CONTROL para seleccionar la función.**

Haga girar **MULTI-CONTROL** para cambiar entre las funciones en el siguiente orden:

## Accesorios disponibles

**Play mode** (repetición de reproducción)—  
**Random mode** (reproducción aleatoria)—  
**Scan mode** (reproducción con exploración)—  
**Pause** (pausa)—**Compression** (compresión y DBE)—**ITS play mode** (reproducción ITS)—  
**ITS memo** (programación ITS)—  
**TitleInput "A"** (ingreso de títulos de discos)

- También se puede seleccionar la función presionando **FUNCTION** en el mando a distancia.
- Para volver a la visualización de reproducción, presione **BAND**.
- Si no se utilizan las funciones exceptuando **ITS memo** y **TitleInput "A"** en unos 30 segundos, el display volverá automáticamente a la visualización normal.

### Función y operación

Las operaciones **Play mode**, **Random mode**, **Scan mode**, **Pause**, **Compression** y **TitleInput "A"** son básicamente las mismas que las del reproductor de CD incorporado.

Nombre de la función	Operación
<b>Play mode</b>	<p>Consulte <i>Selección de una gama de repetición de reproducción</i> en la página 86.</p> <p>Pero las gamas de repetición para la reproducción que puede seleccionar son diferentes a las de un reproductor de CD incorporado. Las gamas de repetición para la reproducción del reproductor de CD múltiple son como se indican a continuación:</p> <ul style="list-style-type: none"> <li>• <b>M-CD repeat</b> – Repite todos los discos que se encuentran en el reproductor de CD múltiple</li> <li>• <b>Track repeat</b> – Sólo repite la pista actual</li> <li>• <b>Disc repeat</b> – Repite el disco actual</li> </ul>
<b>Random mode</b>	Consulte <i>Reproducción de las pistas en orden aleatorio</i> en la página 87.
<b>Scan mode</b>	Consulte <i>Exploración de carpetas y pistas</i> en la página 87.

<b>Pause</b>	Consulte <i>Pausa de la reproducción de un disco</i> en la página 87.
<b>Compression</b>	<p>Consulte <i>Uso de la compresión y BMX</i> en la página 87. El reproductor de CD múltiple dispone de función DBE (enfanzador dinámico de graves) en lugar de BMX.</p> <p>Los ajustes pueden cambiarse de la siguiente manera:</p> <p><b>COMP OFF—COMP 1—COMP 2—COMP OFF—DBE 1—DBE 2</b></p>
<b>ITS play mode</b>	Consulte <i>Uso de listas de reproducción ITS</i> en la página siguiente.
<b>ITS memo</b>	Consulte <i>Uso de listas de reproducción ITS</i> en la página siguiente.
<b>TitleInput "A"</b>	Consulte <i>Ingreso de títulos de discos</i> en la página 88.

### Notas

- Si se seleccionan otros discos durante la repetición de reproducción, la gama de repetición cambia a **M-CD repeat**.
- Si se realiza una búsqueda de pistas o un avance rápido/retroceso durante **Track repeat**, la gama de repetición cambia a **Disc repeat**.
- Una vez finalizada la exploración de pistas o discos, volverá a comenzar la reproducción normal de las pistas.
- Al reproducir un disco CD TEXT en un reproductor de CD múltiple compatible con CD TEXT, no se podrá cambiar a **TitleInput "A"**. El título del disco ya se ha grabado en un disco CD TEXT.

## Uso de listas de reproducción ITS

La función ITS (selección instantánea de pista) le permite crear una lista de reproducción de las pistas favoritas incluidas en el cargador del reproductor de CD múltiple. Después de añadir sus pistas favoritas a la lista de reproducción, puede activar la reproducción ITS y reproducir sólo las pistas seleccionadas.

Puede utilizar la función ITS para ingresar y reproducir hasta 99 pistas por disco desde hasta 100 discos (incluidos los títulos de los discos). (Con reproductores de CD múltiple vendidos antes del CDX-P1250 y del CDX-P650, es posible guardar hasta 24 pistas en la lista de reproducción.)

### Creación de una lista de reproducción con la programación ITS

#### 1 Reproduzca el CD que desea programar.

Presione **MULTI-CONTROL** arriba o abajo para seleccionar el CD.

#### 2 Utilice **MULTI-CONTROL** para seleccionar ITS memo en el menú de funciones.

#### 3 Seleccione la pista deseada presionando **MULTI-CONTROL** izquierda o derecha.

#### 4 Presione **MULTI-CONTROL** arriba para almacenar la pista que se está reproduciendo actualmente en la lista de reproducción.

Se visualiza **Memory complete** y se agrega la pista actual a la lista de reproducción.

#### 5 Presione **BAND** para volver a la visualización de reproducción.



#### Nota

Una vez que los datos para 100 discos han sido almacenados en la memoria, los datos para un nuevo disco se superponen a los datos más antiguos.

## Reproducción de la lista de reproducción ITS

La reproducción ITS le permite escuchar las pistas que ha ingresado en su lista de reproducción ITS. Cuando activa la reproducción ITS, se comenzarán a reproducir las pistas de la lista de reproducción ITS en el reproductor de CD múltiple.

#### 1 Seleccione la gama de repetición.

Consulte *Reproducción de las pistas en orden aleatorio* en la página 87.

#### 2 Utilice **MULTI-CONTROL** para seleccionar ITS play mode en el menú de funciones.

#### 3 Presione **MULTI-CONTROL** para activar la reproducción ITS.

**ITS play mode** aparece en el display. La reproducción de las pistas de la lista comienza en la gama de repetición **M-CD repeat** o **Disc repeat** seleccionada con anterioridad.

- Si no hay pistas programadas en la gama actual de reproducción ITS, se visualiza **ITS empty**.
- Vuelva a presionar **MULTI-CONTROL** para desactivar la reproducción ITS.

## Borrado de una pista de la lista de reproducción ITS

Puede eliminar una pista de la lista de reproducción ITS si la función de reproducción ITS está activada.

Si la reproducción ITS ya está activada, vaya al paso 2. Si la reproducción ITS todavía no está activada, utilice **MULTI-CONTROL**.

#### 1 Reproduzca el CD que tiene la pista que desea eliminar de la lista de reproducción ITS y active la reproducción ITS.

Consulte *Reproducción de la lista de reproducción ITS* en esta página.

#### 2 Utilice **MULTI-CONTROL** para seleccionar ITS memo en el menú de funciones.

## Accesorios disponibles

**3 Seleccione la pista deseada presionando MULTI-CONTROL izquierda o derecha.**

**4 Presione MULTI-CONTROL abajo para eliminar la pista de la lista de reproducción ITS.**

La pista que se está reproduciendo se borra de la lista de reproducción ITS y comienza la reproducción de la próxima pista de la lista.

- Si no hay pistas de la lista de reproducción en la gama actual, se visualiza **ITS empty** y se reanuda la reproducción normal.

**5 Presione BAND para volver a la visualización de reproducción.**

### Borrado de un CD de la lista de reproducción ITS

Puede borrar todas las pistas de un CD de la lista de reproducción ITS, si la función de reproducción ITS está desactivada.

**1 Reproduzca el CD que desea borrar.**

Presione **MULTI-CONTROL** arriba o abajo para seleccionar el CD.

**2 Utilice MULTI-CONTROL para seleccionar ITS memo en el menú de funciones.**

**3 Presione MULTI-CONTROL abajo para borrar todas las pistas del CD que se está reproduciendo de la lista de reproducción ITS.**

Todas las pistas del CD que se está reproduciendo se borran de la lista de reproducción y se visualiza **Memory deleted**.

**4 Presione BAND para volver a la visualización de reproducción.**

### Uso de las funciones de títulos de discos

Se pueden ingresar títulos de CD y visualizarlos. De esta manera, se puede buscar y seleccionar con facilidad el disco deseado.

### Ingreso de títulos de discos

Utilice la función de ingreso de títulos de discos para almacenar hasta 100 títulos de CD (con la lista de reproducción ITS) en el reproductor de CD múltiple. Cada título puede tener una longitud de hasta 10 caracteres. Para obtener más información sobre el funcionamiento, consulte *Ingreso de títulos de discos* en la página 88.

- Los títulos se conservan en la memoria, aun después de que se retiren los discos del cargador y se recuperan cuando se vuelven a colocar los discos correspondientes.
- Una vez que los datos para 100 discos han sido almacenados en la memoria, los datos para un nuevo disco se superponen a los datos más antiguos.

### Visualización de los títulos de discos

Puede visualizar la información de texto en cualquier disco al cual se le haya ingresado un título de disco.

Es la misma operación que la del reproductor de CD incorporado.

Consulte *Visualización de información de texto en el disco* en la página 88.

### Selección de discos de la lista de títulos de los discos

Esta función le permite ver la lista de los títulos de los discos que se han ingresado en el reproductor de CD múltiple y seleccionar uno de ellos para su reproducción.

**1 Presione LIST para cambiar al modo de lista de títulos de los discos durante la visualización de reproducción.**

**2 Utilice MULTI-CONTROL para seleccionar el título del disco deseado.**

Haga girar el control para cambiar el título del disco y presione para reproducirlo.

- También puede cambiar el título del disco presionando **MULTI-CONTROL** arriba o abajo.

- Cuando reproduzca un disco CD TEXT, presione **MULTI-CONTROL** derecha para visualizar una lista de las pistas en el disco seleccionado. Presione **MULTI-CONTROL** izquierda para volver a la lista del disco.
- Si no se ha ingresado un título para un disco, se visualizará **No D.Title**.
- Se visualiza **No disc** al lado del número del disco cuando no hay discos en el cargador.

### Uso de las funciones CD TEXT

Estas funciones sólo se pueden usar con un reproductor de CD múltiple compatible con CD TEXT.

Es la misma operación que la del reproductor de CD incorporado.

Consulte *Visualización de información de texto en el disco* en la página 88. 

## Reproductor de DVD

### Funciones básicas

Se puede utilizar esta unidad para controlar un reproductor de DVD o un reproductor de DVD múltiple, que se vende por separado.

Para obtener más información sobre el funcionamiento del reproductor DVD o del reproductor de DVD múltiple, consulte el manual de funcionamiento del reproductor DVD o del reproductor de DVD múltiple. Esta sección proporciona información acerca de las funciones de DVD con esta unidad que difieren de las descritas en el manual de instrucciones del reproductor de DVD o del reproductor de DVD múltiple.



- ① Indicador **DVD.V/VCD/CD/MP3/WMA**  
Muestra el tipo de disco que se está reproduciendo actualmente.
- ② Indicador de número de disco  
Muestra el número de disco que se está reproduciendo al utilizar el reproductor de DVD múltiple.
- ③ Indicador de número de Título/Carpeta  
Muestra el título (al reproducir vídeo DVD) o la carpeta (al reproducir audio comprimido) de la selección que se está reproduciendo actualmente.
- ④ Indicador de número de capítulo/pista  
Muestra el capítulo (al reproducir un vídeo DVD) o la pista (al reproducir un vídeo CD, CD o audio comprimido) que se está reproduciendo actualmente.
- ⑤ Indicador del tiempo de reproducción

**1 Presione SOURCE para seleccionar el reproductor de DVD o el de DVD múltiple.**



## Accesorios disponibles

**2 Para realizar el avance rápido o retroceso, mantenga presionado MULTI-CONTROL izquierda o derecha.**

**3 Para saltar y retroceder o avanzar hasta otro capítulo/pista, presione MULTI-CONTROL izquierda o derecha.**

### Selección de un disco

- Se puede utilizar esta función sólo si un reproductor de DVD múltiple está conectado a esta unidad.
- **Presione cualquiera de los botones 1 a 6 para seleccionar el disco deseado.**

### Selección de una carpeta

- Puede utilizar esta función sólo cuando hay conectado a esta unidad, un reproductor de DVD que corresponde a la reproducción de audio comprimido.
- **Presione MULTI-CONTROL arriba o abajo para seleccionar una carpeta.**

## Introducción a las funciones avanzadas

**1 Presione MULTI-CONTROL para visualizar el menú principal. FUNCTION, AUDIO y ENTERTAINMENT aparecen en el display.**

**2 Utilice MULTI-CONTROL para seleccionar FUNCTION.**

Haga girar el control para cambiar la opción de menú y presiónelo para seleccionarla. Aparece el nombre de la función en el display.

**3 Haga girar MULTI-CONTROL para seleccionar la función.**

Haga girar **MULTI-CONTROL** para cambiar entre las funciones en el siguiente orden:

**Durante la reproducción de un vídeo DVD o un vídeo CD**

**Play mode** (repetición de reproducción)—

**Pause** (pausa)

**Durante la reproducción de un CD**

**Play mode** (repetición de reproducción)—

**Random mode** (reproducción aleatoria)—

**Scan mode** (reproducción con exploración)—

**Pause** (pausa)—**ITS play mode** (reproducción ITS)—**ITS memo** (ingreso ITS)—

**TitleInput "A"** (ingreso de títulos de discos)

**Durante la reproducción de audio comprimido**

**Play mode** (repetición de reproducción)—

**Random mode** (reproducción aleatoria)—

**Scan mode** (reproducción con exploración)—

**Pause** (pausa)

- También se puede seleccionar la función presionando **FUNCTION** en el mando a distancia.
- Para volver a la visualización de reproducción, presione **BAND**.

▪ Si no se utilizan las funciones exceptuando **ITS memo** y **TitleInput "A"** en unos 30 segundos, el display volverá automáticamente a la visualización normal.

### Función y operación

Las operaciones **Play mode**, **Random mode**, **Scan mode**, **Pause** y **TitleInput "A"** son básicamente las mismas que las del reproductor de CD incorporado.

También, las operaciones **ITS play mode** y **ITS memo** son básicamente las mismas que las del reproductor de CD múltiple.

Nombre de la función	Operación
Play mode	<p>Consulte <i>Selección de una gama de repetición de reproducción</i> en la página 86. Pero la gama de repetición de reproducción que puede seleccionar varía según el tipo de disco o sistema. Las gamas de repetición para la reproducción del reproductor de DVD/reproductor de DVD múltiple son como se indican a continuación: Durante la reproducción PBC de un vídeo CD, no se puede utilizar esta función.</p> <ul style="list-style-type: none"> <li>• <b>Disc repeat</b> – Repite el disco actual</li> <li>• <b>Folder repeat</b> – Repite la carpeta actual</li> <li>• <b>Title repeat</b> – Sólo repite el título actual</li> <li>• <b>Chapter repeat</b> – Sólo repite el capítulo actual</li> <li>• <b>Track repeat</b> – Sólo repite la pista actual</li> </ul>
Random mode	Consulte <i>Reproducción de las pistas en orden aleatorio</i> en la página 87.
Scan mode	Consulte <i>Exploración de carpetas y pistas</i> en la página 87.
Pause	Consulte <i>Pausa de la reproducción de un disco</i> en la página 87.
ITS play mode	Consulte <i>Uso de listas de reproducción ITS</i> en la página 126.
ITS memo	Consulte <i>Uso de listas de reproducción ITS</i> en la página 126.
TitleInput "A"	Consulte <i>Ingreso de títulos de discos</i> en la página 88.



### Notas

- Si se seleccionan otros discos durante la repetición de reproducción, la gama de repetición cambia a **Disc repeat**.

- Durante la reproducción de un vídeo CD o un CD, si se realiza una búsqueda de pistas o el avance rápido/retroceso durante la repetición **Track repeat**, la gama de repetición cambia a **Disc repeat**.
- Durante la reproducción de audio comprimido, si se selecciona otra carpeta durante la repetición de reproducción, la gama de repetición para la reproducción cambia a **Disc repeat**.
- Durante la reproducción de audio comprimido, si se realiza una búsqueda de pistas o el avance rápido/retroceso durante **Track repeat**, la gama de repetición de reproducción cambia a **Folder repeat**.
- Al utilizar esta unidad con un reproductor de DVD múltiple, se puede cambiar a **ITS play mode**, **ITS memo** y a la función de ingreso de títulos de discos.
- La función ITS de un reproductor de DVD es ligeramente diferente de la reproducción ITS con un reproductor de CD múltiple. En el caso del reproductor de DVD múltiple, la reproducción ITS sólo se puede utilizar al reproducir CD. Para obtener más información, consulte *Uso de listas de reproducción ITS* en la página 126. 

## Accesorios disponibles

### Sintonizador de TV

#### Funciones básicas

Se puede utilizar esta unidad para controlar un sintonizador de TV, que se vende por separado. Para obtener más información, consulte el manual de instrucciones del sintonizador de TV. Esta sección proporciona información acerca de las funciones de TV con esta unidad que difieren de las descritas en el manual de instrucciones del sintonizador de TV.

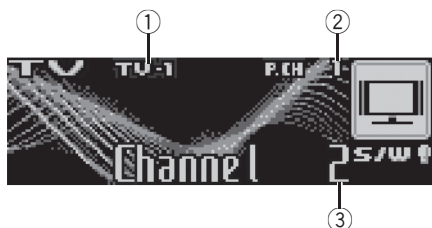

- ① Indicador de banda
- ② Indicador del número de presintonía
- ③ Indicador de canal

#### 1 Presione SOURCE para seleccionar el sintonizador de TV.

#### 2 Presione BAND para seleccionar una banda.

Presione **BAND** hasta que visualice la banda deseada: **TV-1** o **TV-2**.

#### 3 Para utilizar la sintonización manual, presione MULTI-CONTROL izquierda o derecha.

#### 4 Para utilizar la sintonización por búsqueda, mantenga presionado MULTI-CONTROL izquierda o derecha durante aproximadamente un segundo y luego suelte el control.

El sintonizador explorará los canales hasta que encuentre una emisora con señales de suficiente intensidad como para asegurar una buena recepción.

- Se puede cancelar la sintonización por búsqueda presionando **MULTI-CONTROL** izquierda o derecha.
- Si mantiene presionado **MULTI-CONTROL** izquierda o derecha, podrá saltar los canales. La sintonización por búsqueda comienza inmediatamente después de que suelte **MULTI-CONTROL**.

### Almacenamiento y recuperación de emisoras

Se pueden almacenar con facilidad hasta 12 emisoras para recuperarlas posteriormente.

- Se pueden almacenar en la memoria hasta 24 emisoras, 12 por cada una de las dos bandas de TV.

#### 1 Cuando encuentre la emisora que desea almacenar en la memoria presione LIST.

#### 2 Utilice el MULTI-CONTROL para almacenar la emisora seleccionada en la memoria.

Haga girar el control para cambiar el número de presintonía, manténgalo presionado para almacenarlo.

El número de presintonía que ha seleccionado parpadeará y permanecerá encendido. La emisora seleccionada se ha almacenado en la memoria.

#### 3 Utilice MULTI-CONTROL para seleccionar la emisora deseada.

Haga girar el control para cambiar la emisora y presiónelo para seleccionarla.

- También puede cambiar la emisora presionando **MULTI-CONTROL** arriba o abajo.
- Si no se utiliza la lista en unos 30 segundos, el display volverá automáticamente a la visualización normal.

### Uso del mando a distancia

También se pueden almacenar y recuperar las emisoras asignadas a los botones de ajuste de presintonías **P 1** a **P 6** utilizando el mando a distancia.

## Accesorios disponibles

- Cuando encuentre la emisora que desea almacenar en la memoria, presione uno de los botones de ajuste de presintonías 1 a 6 y manténgalo presionado hasta que el número de presintonía deje de destellar.

El número seleccionado destellará en el indicador del número de presintonía y quedará iluminado. La emisora seleccionada se ha almacenado en la memoria.

La próxima vez que presione el mismo botón de ajuste de presintonías, la emisora se recuperará de la memoria.

- También se pueden recuperar las emisoras asignadas a los números de ajuste de presintonías presionando **MULTI-CONTROL** arriba o abajo durante la visualización de canales.

### Almacenamiento consecutivo de las emisoras con las señales más fuertes

- 1 Presione **MULTI-CONTROL** para visualizar el menú principal.

**FUNCTION**, **AUDIO** y **ENTERTAINMENT** aparecen en el display.

- 2 Utilice **MULTI-CONTROL** y seleccione **FUNCTION** para visualizar **BSSM**.

Haga girar el control para cambiar la opción de menú y presiónelo para seleccionarla.

- También se puede seleccionar la función presionando **FUNCTION** en el mando a distancia.

- 3 Presione **MULTI-CONTROL** para activar la función **BSSM**.

Se visualiza **Searching**. Mientras se visualiza **Searching**, las 12 emisoras más fuertes se almacenarán en orden ascendente desde el canal más bajo. Una vez finalizada la operación, aparecerá la lista de canales presintonizados.

- Para cancelar el proceso de almacenamiento, vuelva a presionar **MULTI-CONTROL**.

- 4 Utilice **MULTI-CONTROL** para seleccionar la emisora deseada.

Haga girar el control para cambiar la emisora y presiónelo para seleccionarla.

- También puede cambiar la emisora presionando **MULTI-CONTROL** arriba o abajo.
- Para volver a la visualización del canal, presione **BAND**.
- Si no se utiliza la lista en unos 30 segundos, el display volverá automáticamente a la visualización normal.



#### Nota

Al almacenar emisoras con la función **BSSM**, se pueden reemplazar las emisoras que se almacenaron con **P 1** a **P12**. □

# Información adicional

## Mensajes de error

Cuando contacte con su concesionario o con el servicio técnico Pioneer más cercano, asegúrese de anotar el mensaje de error.

### Reproductor de CD incorporado

Mensaje	Causa	Acción
<b>ERROR-11, 12, 17, 30</b>	Disco sucio	Limpie el disco.
<b>ERROR-11, 12, 17, 30</b>	Disco rayado	Reemplace el disco.
<b>ERROR-10, 11, 12, 15, 17, 30, A0</b>	Problema eléctrico o mecánico	Active la llave de encendido, o cambie a una fuente diferente, y después vuelva a activar el reproductor de CD.
<b>ERROR-15</b>	El disco insertado no contiene datos	Reemplace el disco.
<b>ERROR-22, 23</b>	No se puede reproducir el formato del CD	Reemplace el disco.
<b>No Audio</b>	El disco que se ha colocado no contiene ficheros que se puedan reproducir	Reemplace el disco.
<b>TRK SKIPPED</b>	El disco que se ha colocado contiene ficheros WMA protegidos con DRM	Reemplace el disco.
<b>PROTECT</b>	Todos los ficheros del disco están protegidos con DRM	Reemplace el disco.

### Reproductor de audio USB/memoria USB

Mensaje	Causa	Acción
<b>No Audio</b>	No hay canciones	Transfiera ficheros de audio al reproductor de audio portátil USB/memoria USB y conéctelo.
	La memoria USB está conectada con la seguridad activada	Para desactivar la seguridad, siga las instrucciones de la memoria USB.
	No hay canciones	Transfiera canciones al iPod.
<b>TRK SKIPPED</b>	El reproductor de audio portátil USB/memoria USB conectado contiene ficheros WMA protegidos con Windows Media DRM 9/10	Reproduzca un fichero de audio que no esté protegido con Windows Media DRM 9/10.
<b>PROTECT</b>	Todos los ficheros del reproductor de audio portátil USB/memoria USB conectado están protegidos con Windows Media DRM 9/10	Transfiera ficheros de audio no protegidos con Windows Media DRM 9/10 al reproductor de audio portátil USB/memoria USB y conéctelo.
<b>N/A USB</b>	El dispositivo USB conectado no es compatible con esta unidad.	Conecte un reproductor de audio portátil USB o una memoria USB que cumpla con la clase de almacenamiento masivo USB.

## Información adicional

<b>CHECK USB</b>	El conector USB o el cable USB está cortocircuitado.	Verifique que no esté enganchado en algo ni dañado el conector USB o el cable USB.	Compruebe si el cable de conexión del iPod está cortocircuitado (p. ej., no queda pillado entre objetos metálicos). Una vez comprobado, active la llave de encendido o desconecte el iPod y conéctelo de nuevo.
	El reproductor de audio portátil USB/memoria USB conectado consume más de 500 mA (corriente máxima admisible).	Desconecte el reproductor de audio portátil USB/memoria USB y no lo utilice. Coloque la llave de encendido del automóvil en posición OFF, luego en ACC u ON y, a continuación, conecte el reproductor de audio portátil USB/memoria USB compatible.	
<b>N/A PLAYLIST</b>	La lista de reproducción m3u seleccionada no se puede reproducir.	Seleccione otra lista de reproducción.	Transfiera canciones al iPod.
	Todos los ficheros de la lista de reproducción m3u seleccionada están protegidos con Windows Media DRM 9/10.	Seleccione otra lista de reproducción.	
<b>ERROR-A0</b>	El iPod no está cargado pero funciona correctamente		Selecione una lista que contenga canciones.
<b>No Songs</b>	No hay canciones		
<b>STOP</b>	No hay canciones en la lista actual		



### iPod

Mensaje	Causa	Acción
<b>ERROR-11</b>	Falla de comunicación	Desconecte el cable del iPod. Una vez que aparezca el menú principal del iPod, conecte el cable nuevamente. Reinicie el iPod.
<b>ERROR-21</b>	Versión de iPod antigua	Actualice la versión del iPod.
<b>ERROR-30</b>	Falla del iPod	Reinicie el iPod.

## Pautas para el manejo de discos y del reproductor

- Use únicamente discos que tengan uno de los siguientes dos logos.



- Utilice sólo discos convencionales y completamente circulares. No use discos con formas irregulares.



- Utilice un CD de 12 cm u 8 cm. No utilice un adaptador cuando reproduzca un CD de 8 cm.
- No coloque ningún otro elemento que no sea un CD en la ranura de carga de CD.
- No use discos trizados, con picaduras, deformados o dañados de otro modo, ya que pueden causar daños al reproductor.
- No es posible reproducir discos CD-R/CD-RW no finalizados.

## Información adicional

- No toque la superficie grabada de los discos.
- Almacene los discos en sus cajas cuando no los utilice.
- Evite dejar discos en ambientes excesivamente calientes o expuestos a la luz solar directa.
- No fije etiquetas, no escriba ni aplique sustancias químicas en la superficie de los discos.
- Para limpiar un CD, pásele un paño suave desde el centro hacia afuera.
- La condensación puede afectar temporalmente el rendimiento del reproductor. Deje que se adapte a la temperatura más cálida durante aproximadamente una hora. Además, si los discos tienen humedad, séquelos con un paño suave.
- Puede ocurrir que no sea posible reproducir algunos discos debido a sus características, formato, aplicación grabada, entorno de reproducción, condiciones de almacenamiento u otras causas.
- Dependiendo del entorno en que se grabó la información de texto, puede que no se visualice correctamente.
- Las vibraciones en las carretas pueden interrumpir la reproducción de un disco.
- Lea las advertencias impresas que vienen con los discos antes de usarlos. ▣

### Discos dobles

- Los discos dobles son discos de dos caras que incluyen CD grabable de audio en una cara y DVD grabable de vídeo en la otra cara.
- Debido a que la cara CD de los discos dobles no es físicamente compatible con el estándar CD general, es posible que no se pueda reproducir la cara CD en esta unidad.
- La carga y expulsión frecuente de un disco doble puede producir rayaduras en el disco. Las rayaduras graves pueden producir problemas de reproducción en esta uni-

dad. En algunos casos, un disco doble pueden atascarse en la ranura de carga del disco y no se expulsará. Para evitarlo, recomendamos que no utilice un disco doble en esta unidad.

- Consulte la información del fabricante del disco para obtener más información sobre los discos dobles. ▣

## Reproductor de audio USB/ memoria USB

### Compatibilidad del reproductor de audio USB/memoria USB

- Especificación: USB 2.0 velocidad máxima
- Clase USB: Dispositivo MSC (Mass Storage Class)
- Protocolo: bulk
- Cantidad máxima de memoria: 250 GB
- Sistema de ficheros: FAT12, FAT16, FAT32
- Corriente suministrada: 500 mA



#### Notas

- La memoria USB particionada no es compatible con esta unidad.
- Según el tipo de reproductor de audio portátil USB/memoria USB que utilice, es posible que esta unidad no reconozca el reproductor de audio USB/memoria USB o que los ficheros de audio no puedan ser reproducidos correctamente.
- No se puede conectar el reproductor de audio portátil USB/memoria USB a esta unidad a través de un concentrador USB.
- Esta unidad es compatible con la lista de reproducción m3u (.m3u). Para obtener un funcionamiento óptimo de la unidad, se recomienda altamente codificar la lista de reproducción m3u con Windows Media Player Ver.10.

## Información adicional

### Reproductor de audio USB/ memoria USB

- No deje el reproductor de audio portátil USB/memoria USB expuesto a la luz solar directa durante un largo periodo de tiempo. La exposición prolongada a la luz solar directa puede causar un fallo de funcionamiento del reproductor de audio portátil USB/memoria USB como consecuencia de la alta temperatura generada.
- No deje el reproductor de audio portátil USB/memoria USB en un lugar con altas temperaturas.
- Asegure bien el reproductor de audio portátil USB/memoria USB al conducir. No deje caer el reproductor de audio portátil USB/memoria USB al suelo, ya que puede quedar atascado debajo del freno o del acelerador.
- Es posible que se produzca una pequeña demora al iniciarse la reproducción de ficheros de audio codificados con datos de imagen.
- En función de los dispositivos USB que se conecten a esta unidad, se puede generar ruido en la radio.
- Se pueden visualizar sólo 32 caracteres desde el principio como un nombre de fichero (incluida la extensión) o un nombre de carpeta cuando se seleccione como fuente el reproductor de audio portátil USB/memoria USB.
- Es posible que la información de texto de algunos ficheros de audio no se visualice correctamente.
- Las extensiones de fichero se deben utilizar adecuadamente.
- Pueden reproducirse hasta 15 000 ficheros en un reproductor de audio portátil USB/memoria USB.
- Pueden reproducirse hasta 2 048 carpetas en un reproductor de audio portátil USB/memoria USB.
- Puede producirse una pequeña demora cuando se inicie la reproducción de ficheros de audio en un reproductor de audio

portátil USB/memoria USB con numerosas jerarquías de carpetas.

- No conecte otro dispositivo que no sea un reproductor de audio portátil USB/memoria USB.
- Las operaciones pueden variar según el tipo de reproductor de audio USB y el tipo de memoria USB.

### Secuencia de ficheros de audio en la memoria USB

Para los reproductores de audio portátiles USB, la secuencia es diferente de la hallada en la memoria USB y depende del tipo de reproductor.

### Ejemplo de una jerarquía

📁: Carpeta

🎵: Archivo de audio comprimido

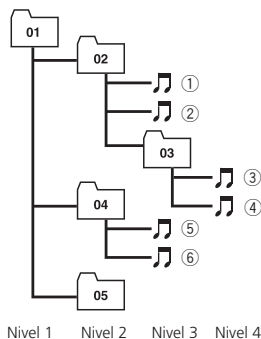

- 01 a 05 representan números de carpeta asignados. ① a ⑥ representan la secuencia de reproducción. El usuario no puede asignar números de carpeta ni especificar la secuencia de reproducción con esta unidad.
- La secuencia de los ficheros de audio y carpetas que se van a reproducir, seleccionada por la reproducción con exploración y mostrada en la lista de nombres de fichero, se determina del siguiente modo:
  - La secuencia de ficheros tiene prioridad sobre la secuencia de subcarpetas.



## Información adicional

- En una carpeta, la secuencia de ficheros de audio/subcarpetas es el orden del código de caracteres.
- Si desea especificar la secuencia de ficheros de audio, consulte *Ejemplo de una jerarquía* en la página anterior y copie las carpetas/ficheros en orden.
  - Le recomendamos que especifique los nombres de los ficheros en la secuencia de reproducción deseada (p. ej., 001xxxx.mp3 para el primero, 099yyyyy.wma para el 99º, etc.).

### Compatibilidad con audio comprimido

#### WMA

- Formato compatible: WMA codificado con Windows Media Player Ver. 7, 7.1, 8, 9 o 10
- Velocidad de grabación: 5 kbps a 384 kbps (CBR), VBR
- Frecuencia de muestreo: 32 kHz, 44,1 kHz, 48 kHz
- Windows Media Audio 9 Professional, Lossless, Voice: No

#### MP3

- Formato compatible: MPEG-1, 2, 2.5 Audio Layer 3
- Velocidad de grabación: 8 kbps a 320 kbps (CBR), VBR
- Frecuencia de muestreo: 8 kHz a 48 kHz (32, 44,1, 48 kHz para énfasis)
- Versiones de etiqueta ID3 compatibles: 1.0, 1.1, 2.2, 2.3, 2.4 (la etiqueta ID3 Versión 2.x tiene prioridad sobre la Versión 1.x.)
- Lista de reproducción M3u: Sí
- MP3i (MP3 interactivo), mp3 PRO: No

#### AAC

- Formato compatible: AAC codificados con iTunes® versión 6.0.5 y anteriores
- Frecuencia de muestreo: 8 kHz a 48 kHz
- Velocidad de transmisión: 16 kbps a 320 kbps
- Fichero AAC adquirido en la iTunes Music Store (extensión del fichero .m4p): no

- Apple Lossless: No

## iPod

### Acerca del manejo del iPod

- No deje el reproductor el iPod expuesto a la luz solar directa durante un largo periodo de tiempo. La exposición prolongada a la luz solar puede causar un fallo de funcionamiento del iPod como consecuencia de las altas temperaturas generadas.
- No deje el iPod en cualquier lugar expuesto a una temperatura elevada.
- Fije bien el iPod cuando conduzca. No deje caer el iPod al piso, ya que puede quedar atascado debajo del freno o del acelerador.
- Consulte los manuales del iPod para obtener mayores detalles.

### Acerca de los ajustes del iPod

- No se puede utilizar el Ecuilizador del iPod en los productos Pioneer. Recomendamos que desactive el Ecuilizador del iPod antes de conectar el iPod a esta unidad.
- Al usar esta unidad no se puede desactivar la Repetición del iPod. Incluso si la desactiva, la Repetición cambiará automáticamente a Todos cuando conecte el iPod a esta unidad.

## Archivos de audio comprimidos en el disco

- Según la versión del Windows Media Player utilizada para codificar los ficheros WMA, es posible que no se visualicen correctamente los nombres de álbumes y demás información de texto.
- Es posible que ocurra un pequeño retardo al iniciar la reproducción de ficheros WMA/AAC codificados con datos de imagen.

## Información adicional

- Conforme con ISO 9660 Nivel 1 y 2. Los sistemas de archivo Romeo y Joliet son compatibles con este reproductor.
- Es posible la reproducción multi-sesión.
- Los ficheros de audio comprimidos no son compatibles con la transferencia de datos en formato Packet Write.
- Se pueden visualizar sólo 64 caracteres desde el principio como nombre de fichero (incluida la extensión, como .wma, .mp3, .m4a o .wav) o nombre de carpeta.
- La secuencia de selección de carpetas u otras operaciones pueden cambiar, dependiendo del código de codificación o escritura.
- Independientemente de la longitud de la sección en blanco que haya entre las secciones de la grabación original, los discos de audio comprimidos se reproducirán con una breve pausa entre canciones.
- Las extensiones de fichero como .wma, .mp3, .m4a o .wav se deben utilizar adecuadamente.
- Los textos en ruso que se visualizarán en esta unidad se deben codificar con los siguientes conjuntos de caracteres:
  - Unicodes (UTF-8, UTF-16)
  - Conjuntos de caracteres distintos de Unicode que se usan en el entorno Windows y están configurados a ruso en la configuración de idiomas múltiples
- Se pueden visualizar sólo 32 caracteres desde el principio como un nombre de fichero (incluida la extensión, como .wma, .mp3, .m4a o .wav) o un nombre de carpeta cuando utilice textos en ruso.

## Ejemplo de una jerarquía

📁: Carpeta

🎵: Archivo de audio comprimido

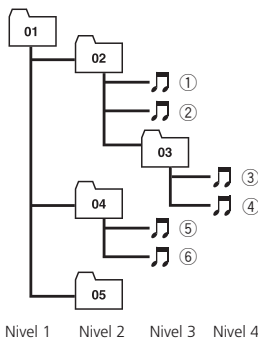

Nivel 1    Nivel 2    Nivel 3    Nivel 4

- Esta unidad asigna los números de carpetas. El usuario no puede asignarlos.
- Se permite una jerarquía de carpetas de hasta ocho niveles. Sin embargo, la jerarquía práctica de carpetas es de menos de dos niveles.
- Es posible reproducir hasta 99 carpetas en un disco.

## Compatibilidad con audio comprimido

### WMA

- Formato compatible: WMA codificado con Windows Media Player Ver. 7, 7.1, 8, 9 o 10
- Velocidad de grabación: 48 kbps a 320 kbps (CBR), 48 kbps a 384 kbps (VBR)
- Frecuencia de muestreo: 32 kHz a 48 kHz
- Windows Media Audio 9 Professional, Lossless, Voice: No

### MP3

- Velocidad de grabación: 8 kbps a 320 kbps
- Frecuencia de muestreo: 16 kHz a 48 kHz (32, 44,1, 48 kHz para énfasis)
- Versiones de etiqueta ID3 compatibles: 1.0, 1.1, 2.2, 2.3, 2.4 (la etiqueta ID3 Versión 2.x tiene prioridad sobre la Versión 1.x.)
- Lista de reproducción M3u: No
- MP3i (MP3 interactivo), mp3 PRO: No

## Información adicional

### AAC

- Formato compatible: AAC codificados con iTunes® versión 6.0.5 y anteriores
- Frecuencia de muestreo: 11,025 kHz a 48 kHz
- Velocidad de transmisión: 16 kbps a 320 kbps
- Apple Lossless: No

### WAV

- Formato compatible: Lineal PCM (LPCM), MS ADPCM
- Bits de cuantificación: 8 y 16 (LPCM), 4 (MS ADPCM)
- Frecuencia de muestreo: 16 kHz a 48 kHz (LPCM), 22,05 kHz a 44,1 kHz (MS ADPCM)

# Información adicional

## Especificaciones

### Generales

Fuente de alimentación ..... 14,4 V CC (10,8 a 15,1 V permisible)

Sistema de conexión a tierra ..... Tipo negativo

Consumo máximo de corriente ..... 10,0 A

Dimensiones (An × Al × Pr):  
 DIN  
     Bastidor ..... 178 × 50 × 165 mm  
     Cara anterior ..... 188 × 58 × 16 mm

D  
     Bastidor ..... 178 × 50 × 165 mm  
     Cara anterior ..... 170 × 45 × 16 mm

Peso ..... 1,5 kg

### Audio

Potencia de salida máxima  
     ..... 50 W × 4  
     ..... 50 W × 2/4 Ω + 70 W × 1/2 Ω (para altavoz de subgraves)

Potencia de salida continua  
     ..... 22 W × 4 (50 Hz a 15 000 Hz, 5% THD, 4 Ω de carga, ambos canales activados)

Impedancia de carga ..... 4 Ω a 8 Ω × 4  
     ..... 4 Ω a 8 Ω × 2 + 2 Ω × 1

Nivel de salida máx. del preamplificador (Pre-out)/impedancia de salida ..... 4 V/100 Ω

Ecuualizador (Ecuualizador gráfico de 7 bandas):  
     Frecuencia ..... 50/125/315/800/2k/5k/12,5k Hz  
     Ganancia ..... ±12 dB

Contorno de sonoridad:  
     Bajo ..... +3,5 dB (100 Hz), +3 dB (10 kHz)  
     Medio ..... +10 dB (100 Hz), +6,5 dB (10 kHz)  
     Alto ..... +11 dB (100 Hz), +11 dB (10 kHz) (volumen: -30 dB)

HPF:  
     Frecuencia ..... 50/63/80/100/125 Hz  
     Pendiente ..... -12 dB/oct

Altavoz de subgraves (mono):  
     Frecuencia ..... 50/63/80/100/125 Hz  
     Pendiente ..... -18 dB/oct  
     Ganancia ..... +6 dB a -24 dB  
     Fase ..... Normal/Inversa

Intensificación de graves:  
     Ganancia ..... +12 dB a 0 dB

### Reproductor de CD

Sistema ..... Sistema de audio de discos compactos

Discos utilizables ..... Disco compacto

Formato de la señal:  
     Frecuencia de muestreo ..... 44,1 kHz  
     Número de bits de cuantificación ..... 16; lineal

Características de la frecuencia  
     ..... 5 Hz a 20 000 Hz (±1 dB)

Relación de señal a ruido .... 94 dB (1 kHz) (red IEC-A)

Gama dinámica ..... 92 dB (1 kHz)

Número de canales ..... 2 (estéreo)

Formato de decodificación MP3  
     ..... MPEG-1 & 2 Audio Layer 3

Formato de decodificación WMA  
     ..... Ver. 7, 7.1, 8, 9, 10 (audio 2 canales) (Windows Media Player)

Formato de decodificación AAC  
     ..... MPEG-4 AAC (sólo codificado con iTunes®)

Formato de señal WAV ..... PCM lineal & MS ADPCM

### USB

Especificación ..... USB 2.0 velocidad máxima

Corriente suministrada ..... 500 mA

Cantidad máxima de memoria ..... 250 GB

Sistema de ficheros ..... FAT12, FAT16, FAT32

Formato de decodificación MP3  
     ..... MPEG-1, 2 & 2.5 Audio Layer 3

Formato de decodificación WMA  
     ..... Ver. 7, 7.1, 8, 9, 10 (audio 2 canales) (Windows Media Player)

Formato de decodificación AAC  
     ..... MPEG-4 AAC (sólo codificado con iTunes®)

### Sintonizador de FM

Gama de frecuencias ..... 87,5 MHz a 108,0 MHz

Sensibilidad utilizable ..... 8 dBf (0,7 μV/75 Ω mono, Señal/ruido: 30 dB)

Relación de señal a ruido .... 75 dB (red IEC-A)

Distorsión ..... 0,3 % (a 65 dBf, 1 kHz, estéreo)  
     ..... 0,1 % (a 65 dBf, 1 kHz, mono)

Respuesta de frecuencia .... 30 Hz a 15 000 Hz (±3 dB)

Separación estéreo ..... 45 dB (a 65 dBf, 1 kHz)

## Información adicional

### Sintonizador de MW

Gama de frecuencias ..... 531 kHz a 1 602 kHz (9 kHz)

Sensibilidad utilizable ..... 18  $\mu\text{V}$  (Señal/ruido: 20 dB)

Relación de señal a ruido .... 65 dB (red IEC-A)

### Sintonizador de LW

Gama de frecuencias ..... 153 kHz a 281 kHz

Sensibilidad utilizable ..... 30  $\mu\text{V}$  (Señal/ruido: 20 dB)

Relación de señal a ruido .... 65 dB (red IEC-A)



#### Nota

Las especificaciones y el diseño están sujetos a posibles modificaciones sin previo aviso.



Visit **www.pioneer.co.uk** (or **www.pioneer-eur.com**) to register your product.

Visite **www.pioneer.es** (o **www.pioneer-eur.com**) para registrar su producto.

Zum Registrieren Ihres Produktes besuchen Sie bitte **www.pioneer.de** (oder **www.pioneer-eur.com**).

Visitez **www.pioneer.fr** (ou **www.pioneer-eur.com**) pour enregistrer votre appareil.

Si prega di visitare il sito **www.pioneer.it** (o **www.pioneer-eur.com**) per registrare il prodotto.

Bezoek **www.pioneer.nl** (of **www.pioneer-eur.com**) om uw product te registreren.

Посетите **www.pioneer-rus.ru** (или **www.pioneer-eur.com**) для регистрации приобретенного Вами изделия.

## **PIONEER CORPORATION**

4-1, MEGURO 1-CHOME, MEGURO-KU  
TOKYO 153-8654, JAPAN

## **PIONEER ELECTRONICS (USA) INC.**

P.O. Box 1540, Long Beach, California 90801-1540, U.S.A.  
TEL: (800) 421-1404

## **PIONEER EUROPE NV**

Haven 1087, Keetberglaan 1, B-9120 Melsele, Belgium  
TEL: (0) 3/570.05.11

## **PIONEER ELECTRONICS ASIACENTRE PTE. LTD.**

253 Alexandra Road, #04-01, Singapore 159936  
TEL: 65-6472-7555

## **PIONEER ELECTRONICS AUSTRALIA PTY. LTD.**

178-184 Boundary Road, Braeside, Victoria 3195, Australia  
TEL: (03) 9586-6300

## **PIONEER ELECTRONICS OF CANADA, INC.**

300 Allstate Parkway, Markham, Ontario L3R OP2, Canada  
TEL: 1-877-283-5901

## **PIONEER ELECTRONICS DE MEXICO, S.A. de C.V.**

Bldv.Manuel Avila Camacho 138 10 piso  
Col.Lomas de Chapultepec, Mexico, D.F. 11000  
TEL: 55-9178-4270

## **先鋒股份有限公司**

總公司：台北市中山北路二段44號13樓  
電話：(02) 2521-3588

## **先鋒電子（香港）有限公司**

香港九龍尖沙咀海港城世界商業中心  
9樓901-6室  
電話：(0852) 2848-6488

Published by Pioneer Corporation.

Copyright © 2006 by Pioneer Corporation.  
All rights reserved.

Publicado por Pioneer Corporation.

Copyright © 2006 por Pioneer Corporation. Todos los derechos reservados.

Printed in Thailand  
Impreso en Tailandia

<CRD4156-A/N> EW

<KSNZX> <06K00000>